



Quick Use and Hookup Guide
Guía Rápida de Uso y Configuración
Guide d'Utilisation Rapide

26PW8402/37
30PW8402/37
34PW8402/37
30PW8502/37
34PW8502/37
30PW850H

PHILIPS

3121 233 46401

PANEL LAYOUT

Side 1	MODEL REGISTRATION INFORMATION	PANEL 2	PANEL 3	PANEL 8	PANEL 9	PANEL 14	PANEL 15
	SAFETY INFO	PANEL 4	PANEL 5	PANEL 10	PANEL 11	PANEL 16	PANEL 17
	PANEL 1	PANEL 6	PANEL 7	PANEL 12	PANEL 13	PANEL 18	PANEL 19
Side 2	COVER	PANEL 20	PANEL 21	PANEL 26	PANEL 27	PANEL 32	PANEL 33
	LIMITED WARRANTY (Panel 38)	PANEL 22	PANEL 23	PANEL 28	PANEL 29	PANEL 34	PANEL 35
	Panel Sequence Index	PANEL 24	PANEL 25	PANEL 30	PANEL 31	PANEL 36	PANEL 37

PANEL INDEX

Subject	Panel No.	Description	Panel No.
Antenna/Cable Basic Connection	4	Operación Básica de el Control Remoto	13-14
Audio/Video Connections		Baterías del Control Remoto	15
AV1/AV2 Input Jacks	6	Conexión Básica de la caja de Cable	17
AV4 Input Connections	9	Operación Básica de la TV y de el Control Remoto	15
AV5 Input Connections	10	Rubrique No. de panneau	
Component Video Input Jacks	8	Connexions de base de l'antenne/du câble	28
Monitor Output Jacks	11	Connexions Audio/Vidéo	
S-Video Input Jacks	7	D'Entrée AV1/AV2	30
Side AV Input Jacks	12	D'Entrée AV4	33
Basic Remote Operation	3	D'Entrée AV5	34
Basic Television Operation	3	D'Entrée Video Composant (CVI)	32
Cable Box Connection	5	D'Entrée Monitor (Moniteur)	35
Remote Batteries	3	D'Entrée S-Video	31
Remote Button Descriptions	1-2	D'Entrée Latérales (AV3)	36
Description Panel No.		Fonctionnement de base de la télécommande	27
Conexión Básica Antena/Cable	16	Fonctionnement de base du téléviseur.	27
Conexions de Audio/Video		Connexions au boîtier du service du Câble	29
Entrada AV1 y AV2	18	Piles de télécommande	27
Entrada AV4	21	Descriptions des boutons de la télécommande	25-26
Entrada AV5	22		
Entrada de Video Componente	20		
Salida de Video Monitor	23		
Entrada S-Video	19		
Entrada AV Latérales	24		

I REMOTE CONTROL BUTTON DESCRIPTIONS

Select (VCR DVD SAT AMP ACC) - Press to set the TV this button to cycle across the accessory mode dial. Stop pressing when the mode you desire is lighted. The light will stay on for 2 seconds and then begin blinking to indicate the remote is in your desired mode. Once the mode is selected, you must press a button within 60 seconds for the remote to remain in the selected mode or it will default back to the TV mode.

SLEEP Button - Press to set the TV to automatically turn itself OFF at a given amount of time.

AV (◀▶) Button - Press repeatedly to select the different signal sources connected to the A/V inputs on the TV.

SOUND Button - Press to select an AutoSound™ control. Choose from four factory-set controls (Speech, Music, Movie, and Multimedia) and a PERSONAL to tailor the TV sound to enhance the particular type of program you are watching.

ACTIVE CONTROL (■) Button - Press repeatedly to toggle the Active Control to ON, Display Logo, Display On, and Off. When ON, the sharpness and noise reduction will be continuously monitored.

Cursor Buttons (Left, Right, Up, Down) - Press these buttons to highlight, select, and adjust items on the TV's onscreen menu. Also, press the left or right cursor buttons to adjust the picture format.

Menu (Select) Button - Press for the onscreen menu to appear. Pressing the menu button after menu selections are made will eliminate the menu from the display.

Volume (+) or (-) Buttons - Press to adjust the TV sound level.

Number Buttons - Press the number buttons to select TV channels. When selecting single-digit channels, press the number of the desired channel. The TV will pause for a few seconds and then tune to the selected channel. (Note: You can press 0, then the number also.) For channels 100 and above, first press 1 then the next two numbers of the desired channel.

SMILEY Button - Press to add channels in the "QuadraSurf" lists. Works with all colored buttons.

Rec(ord)/SAP Button - Press to start the recording of a videotape. Also, this button activates or deactivates the SAP feature (if available).

(Dolby) (Virtual Dolby) Button - Press to set various factory Surround Sound listening modes.

PIC(TURE) SIZE Button - Press to adjust the picture format.

NOTE: These buttons are dedicated to the PIP feature within certain models. This TV does not contain these PIP features, therefore these buttons will have no functionality when pressed.

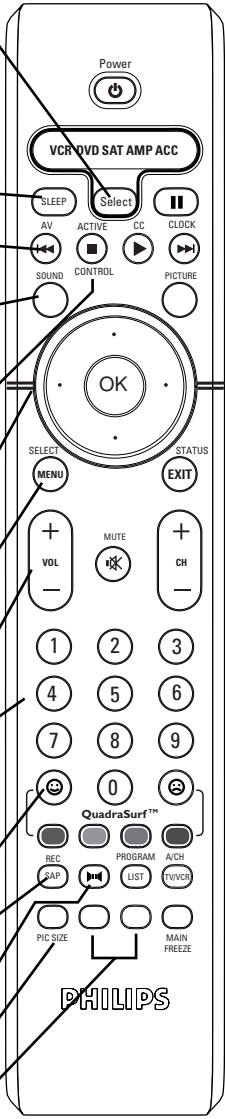

2

REMOTE CONTROL BUTTON DESCRIPTIONS

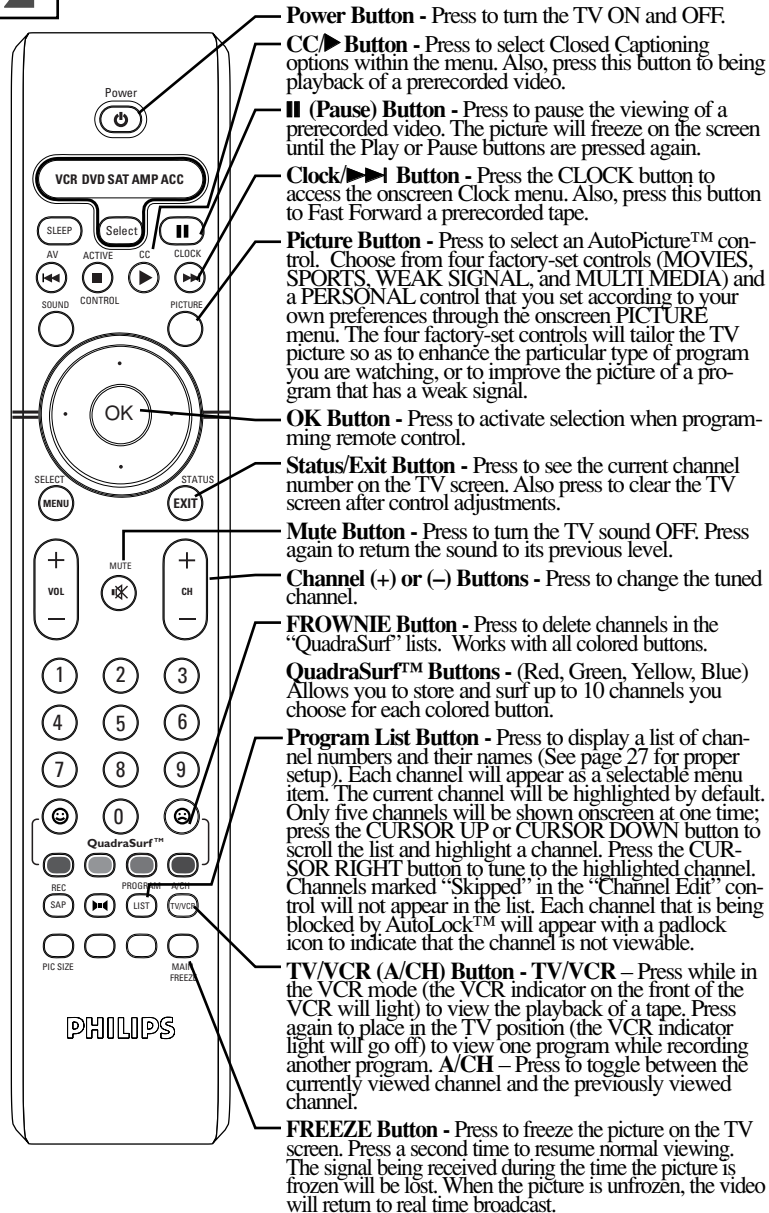

3 BASIC TV AND REMOTE CONTROL OPERATION

- 1 Press the **POWER** button to turn the TV ON.

Note: You can also press any button on the front of the TV to turn the TV ON.

- 2 Press the **VOLUME +** button to increase the sound level, or the **VOLUME –** button to lower the sound level.

Pressing both buttons at the same time will display the on-screen menu. Once in the menu, use these buttons to make adjustments or selections.

- 3 Press the **CHANNEL UP +** or **DOWN –** button to select TV channels.

- 4 Point the remote control toward the remote sensor window on the TV when operating the TV with the remote.

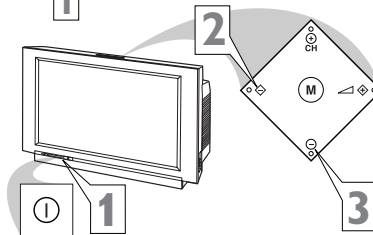
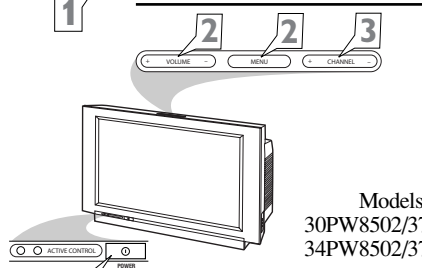
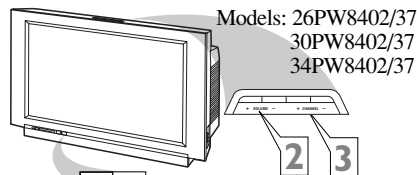

REMOTE CONTROL

To load the supplied batteries into the remote:

1. Remove the battery compartment lid on the back of the remote.
2. Place the batteries (2-AA) in the remote. Be sure the (+) and (-) ends of the batteries line up correctly (inside of case is marked.)
3. Reattach the battery lid.

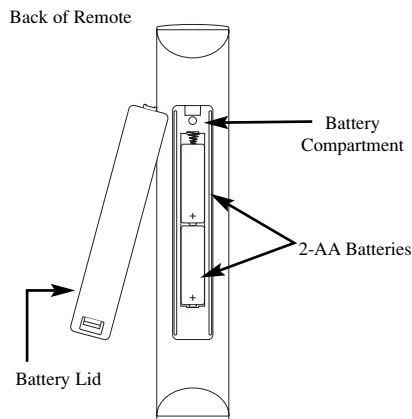

4 BASIC ANTENNA AND CABLE CONNECTIONS

Your home's signal input might come from a single (75 ohm) round cable, a Converter Box, or from an antenna. In either case the connection to the TV is very easy.

1 If your Cable TV signal or Antenna signal is a round cable (75 ohm) then you're ready to connect to the TV.

If your antenna has flat twin-lead wire (300 ohm), you first need to attach the antenna wires to the screws on a 300 to 75 ohm adapter.

If you have a Cable Converter Box: Connect the Cable TV signal to the Cable Signal IN(put) plug on the Converter.

2 Connect the Cable TV cable or Antenna cable (or 300 to 75 ohm adapter) to the 75Ω plug on the TV.

If you have a Cable Converter Box: Connect the OUT(put) plug from the Converter to the 75Ω plug on the TV.

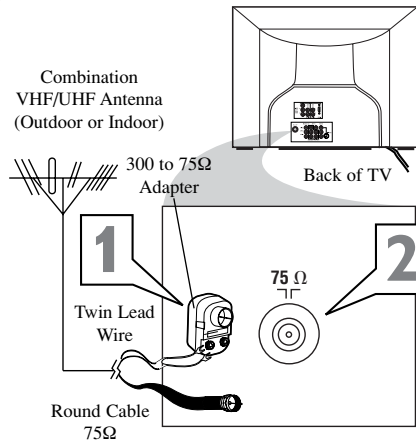

Your Cable TV input into your home may be a single (75 ohm) cable or use a cable box decoder. In either case the connection is very simple. Follow the steps below to connect your cable signal to your new television.

This connection will supply Stereo sound to the TV.

1 Connect the open end of the round Cable Company supplied cable to the 75Ω input on the TV. Screw it down finger tight.

Direct Cable Connection

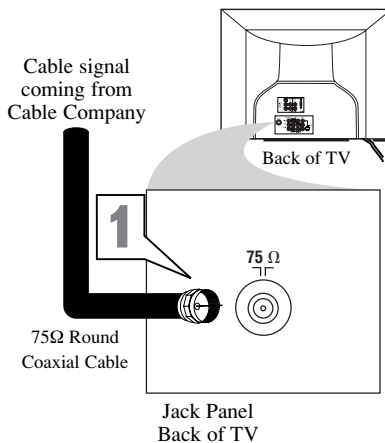

HELPFUL HINT

After using the AutoProgram Control, press the CH + and – buttons to scroll through all the channels stored in the television's memory.

5

CABLE BOX CONNECTIONS

If your cable signal uses a cable box or decoder, follow the easy steps below to complete the connection.

Models 26PW8402/37 and 30PW850H will not have HDMI Inputs.

Cable Box (w/RF In/Outputs):

This connection will be mono.

- 1** Connect the Cable Company supplied cable to the signal IN(put) plug on the back of the Cable Box.
- 2** Using a separate round coaxial cable, connect one end to the OUT(put) (TO TV) plug on the back of the Cable Box.
- 3** Connect the other end of the round coaxial cable to the 75Ω input on the back of the television. Screw it down finger tight.

NOTE: If applicable, set the OUTPUT CHANNEL SWITCH on the back of the cable box to CH 3 or 4. Tune the TV to the same channel and change channels at the cable box. In some cases, the cable box will automatically tune to either channel 3 or 4, change channels until the picture appears.

Cable Box (w/Audio/Video Outputs):

This connection will supply Stereo sound.

- 4** Connect the Cable Company supplied cable to the cable signal IN(put) plug on the back of the Cable Box.
- 5** Using a RCA type Video Cable, connect one end of the cable to the Video (or ANT, your cable box may be labeled differently) Out jack on the cable box and the other end to the AV1 Video Input on the TV.
- 6** Connect one end of the Audio Left and Right Cable to the left and right Audio Out L & R jacks on the cable box. Connect the other end to the AV1 Audio L & R Input jacks on the TV.

NOTE: Press the AV button or use the CH+ or CH- on the TV remote control to tune to the AV1 channel for the cable box signal. Once tuned, change channels at the cable box, not the television.

Cable Box (w/RF In/Outputs):

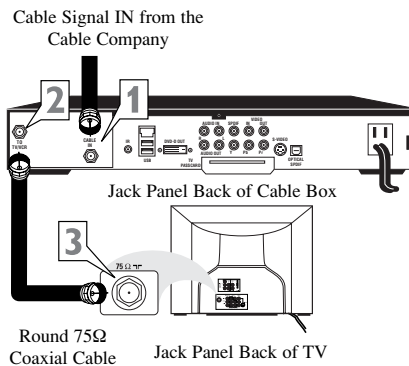

Cable Box (w/Audio/Video Outputs):

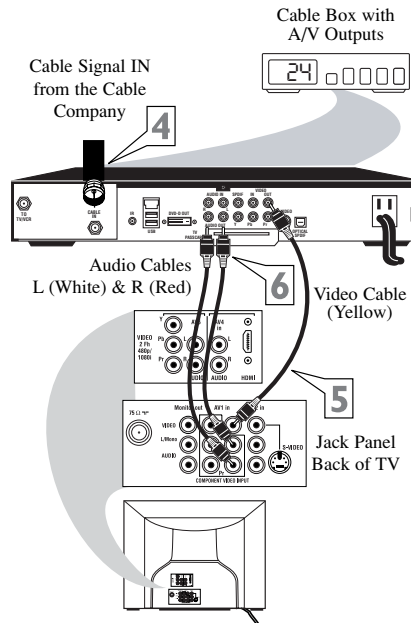

6 AV1 (AUDIO/VIDEO) AND AV2 INPUT CONNECTION

The TV's audio/video input jacks are for direct picture and sound connections between the TV and a VCR (or similar device) that has audio/video output jacks. Both the AV1 and AV2 Input Jack connections are shown on this page, but either one can be connected alone. Follow the easy steps below to connect your accessory device to the AV1 and AV2 IN Jacks located on the back of the TV.

- 1** Connect the VIDEO (yellow) cable to the VIDEO AV1 IN (or AV2 IN) jack on the back of the TV.
- 2** Connect the AUDIO (red and white) cables to the AUDIO (left and right) AV1 IN (or AV2 IN) jacks on the rear of the TV.
- 3** Connect the VIDEO (yellow) cable to the VIDEO OUT jack on the back of the VCR (either one or two) or accessory device being used.
- 4** Connect the AUDIO (red and white) cables to the AUDIO (left and right) OUT jacks on the rear of the VCR (either one or two) or accessory device being used.
- 5** Turn the VCR (either one or two) or accessory device and the TV ON.
- 6** Press the AV button or the CH+ or CH- buttons to set the TV to its AV1 or AV2 channel.
- 7** With either of the VCRs (or accessory devices) ON and a pre-recorded tape (CD, DVD, etc.) inserted, press the PLAY button to view the tape on the television.

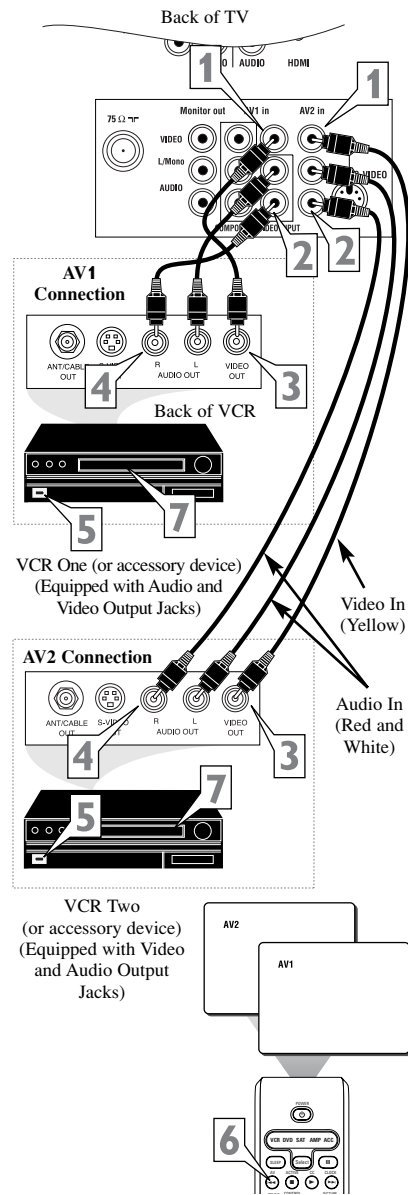

HELPFUL HINT

Audio and video cables are not supplied with the TV, but are available from Philips or electronics retailers.

7

S-VIDEO (S-VHS) INPUT CONNECTIONS

The S(uper)-Video connection on the rear of the TV can provide you with better picture detail and clarity for the playback of accessory sources such as DBS (digital broadcast satellite), DVD (digital video discs), video games, and S-VHS VCR (video cassette recorder) tapes than the normal antenna picture connections.

NOTE: The accessory device must have an S-VIDEO OUT(put) jack in order for you to complete the connection on this page.

- 1** Connect one end of the S-VIDEO CABLE to the S-VIDEO jack on the back of the TV. Then connect one end the AUDIO (red and white) CABLES to the AV1 in AUDIO L and R (left and right) jacks on the rear of the TV.
- 2** Connect other end of the S-VIDEO CABLE to the S-VHS (S-Video) OUT jack on the back of the VCR. Then connect the other ends of the AUDIO (red and white) CABLES to the AUDIO (left and right) OUT jacks on the rear of the VCR.
- 3** Turn the VCR and the TV ON.
- 4** Press the AV button or the CH + or CH - buttons on the remote to scroll the channels until AV2 appears in the upper left corner of the TV screen.
- 5** Now your ready to place a pre-recorded video tape in the VCR and press the PLAY ► button.

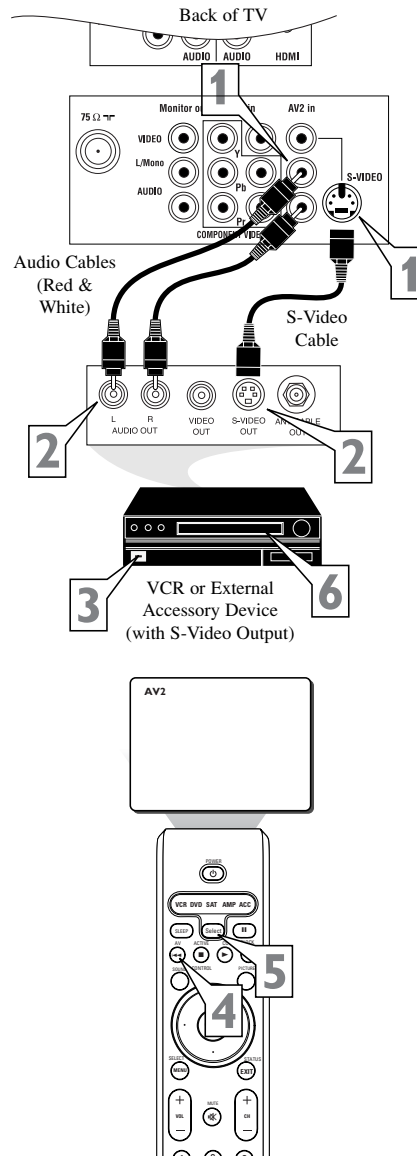

8 COMPONENT VIDEO (CVI) INPUT CONNECTIONS

Component Video inputs provide for the highest possible color and picture resolution in the playback of digital signal source material, such as with DVD players. The color difference signals (Pb, Pr) and the luminance (Y) signal are connected and received separately, which allows for improved color bandwidth information (not possible when using composite video or S-Video connections).

- 1** Connect the Component (Y, Pb, Pr) Video OUT jacks from the DVD player (or similar device) to the (Y, Pb, Pr) in(put) jack on the TV. When using the Component Video Inputs, it is best not to connect a signal to the AV in Video Jack.
- 2** Connect the red and white AUDIO CABLES to the Audio (left and right) output jacks on the rear of the accessory device to the Audio (L and R) AV1 in Input Jacks on the TV.
- 3** Turn the TV and the DVD (or digital accessory device) ON.
- 4** Press the AV button or the CH + or CH – buttons to scroll the available channels until CVI appears in the upper left corner of the TV screen.
- 5** Insert a DVD disc into the DVD player and press the PLAY button on the DVD Player.

The CVI connection will be dominate over the AV1 in Video Input. When a Component Video Device is connected as described, it is best not to have a video signal connected to the AV1 in Video Input jack.

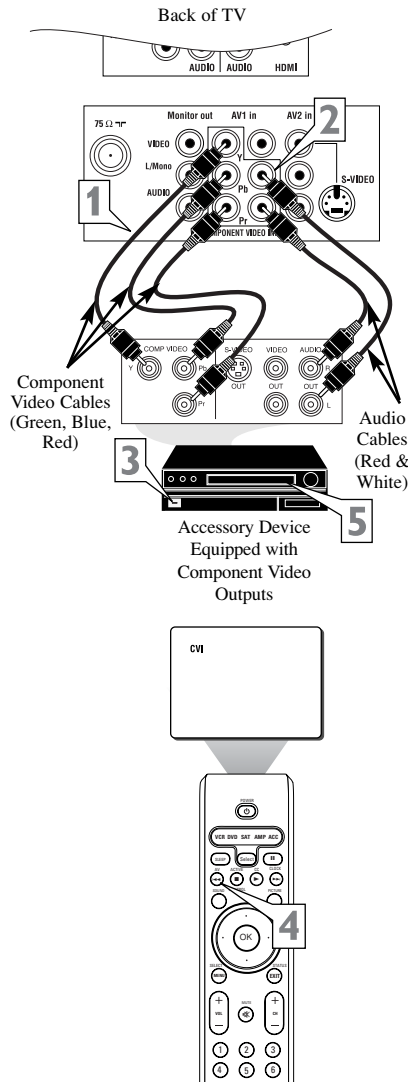

HELPFUL HINT

The description for the component video connectors may differ depending on the DVD player or accessory digital source equipment used (for example, Y, Pb, Pr; Y, B-Y, R-Y; Y, Cr, Cb). Although abbreviations and terms may vary, the letters *b* and *r* stand for the blue and red color component signal connectors, and *Y* indicates the luminance signal. Refer to your DVD or digital accessory owner's manual for definitions and connection details.

9

AV (AUDIO/VIDEO) 4 INPUT CONNECTION

The AV4 Input Jacks provide HDMI Inputs at 1080i for accessories like HD Receivers. This connection is not available in models 26PW8402/37 and 30PW850H. The AV5 connections shown on the next page will appear as AV4 in models 26PW8402/37 and 30PW850H, the HDMI connection is not available on those models.

Connect an HD Receiver to the HDMI Input: Please refer to your Receiver's Owner's Manual for more detailed hookup options.

- 1** If using a Satellite Dish, Cable signal or Antenna signal, **connect the 75Ω round cable** from a Satellite Dish to the SATELLITE IN and/or the Cable and Antenna signals to the ANTENNA "A" or "B" IN on the back of the HD Receiver.
- 2** Connect another 75Ω round cable from the OUT TO TV jack on the HD Receiver to the 75Ω IN on the back of the TV.
- 3** Connect a HDMI cable from the HDMI OUT on the HD Receiver to the AV4 HDMI Input jack on the back of the TV.
- 4** Connect the Audio L(ef) and R(ight) cables from the AUDIO Outputs on the HD Receiver to the AV4 AUDIO Inputs on the back of the TV.
- 5** With both the HD Receiver and the television ON, **press the AV button** on the remote to tune to the AV4 Channel and view the video input from the HDMI supplied signal.

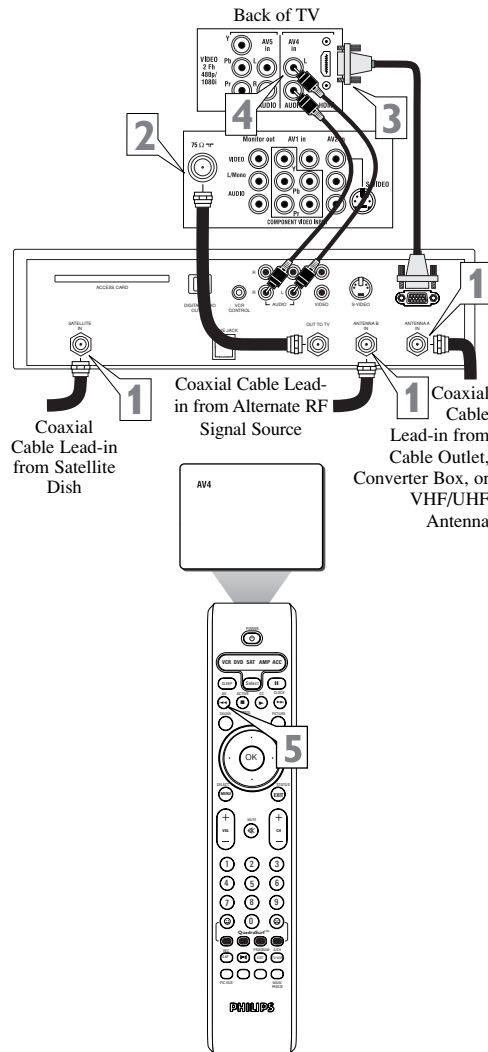

Models 26PW8402/37 and 30PW850H will not have HDMI Inputs.. In these models, the AV5 connection shown on the next page will be shown as AV4 in these models.

10 AV (AUDIO/VIDEO) 5 INPUT CONNECTION

The AV5 Input Jacks provide Component Video Inputs for accessories like Digital Video Players.

Connecting a Digital device using the COMPONENT VIDEO Inputs:

- 1** Connect the Component (Y, Pb, Pr) Video OUT jacks from the DVD player (or similar device) to the (Y, Pb, Pr) AV5 in(put) jacks on the TV.
- 2** Connect the red and white AUDIO CABLES to the Audio (left and right) output jacks on the rear of the accessory device to the Audio (L and R) AV5 in(put) jacks on the TV.
- 3** Turn the TV and the DVD (or digital accessory device) ON.
- 4** Press the AV button on the remote to tune to the AV5 channel.
- 5** Press the PLAY button on the DVD (or digital accessory device) to view the program on the television.

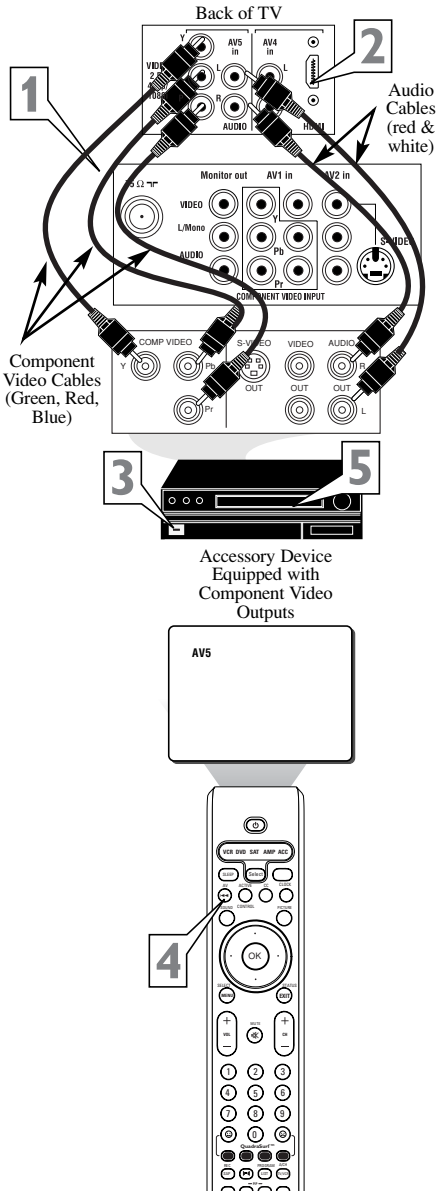

Models 26PW8402/37 and 30PW850H will not have HDMI Inputs.. In these models, the AV5 connection shown above will be shown as AV4 in these models.



MONITOR OUT(PUT) CONNECTIONS

The Audio/Video (Monitor) Output jacks are great for recording with a VCR or used to connect an external audio system for better sound reproduction.

AUDIO SYSTEM CONNECTION:

1 Connect one end of the **R(ight) and L(ef) AUDIO (Monitor Out)** jacks on the TV to the R and L audio input jacks on your amplifier or sound system. Set the audio system's volume to a normal listening level.

2 Turn the TV and audio system ON. To adjust the volume on the audio system, you will need to change the volume at the external audio system, not the television.

SECOND VCR CONNECTION:

NOTE: Refer to panel number 6 for the proper hookup of the first VCR. Follow the instructions on how to tune to the AV1 channel to view a pre-recorded tape.

The following steps allow you to connect a second VCR to record the program while you're watching it.

3 Connect one end of the **yellow Video Cable** to the Monitor Out VIDEO plug. Connect the other end to the VIDEO IN plug on the second VCR.

4 Connect one end of the **red and white Audio cable** from the Monitor Out AUDIO L and R plugs on the TV to the AUDIO IN plugs on the VCR.

5 Turn the Second VCR ON, insert a VHS tape and it's ready to record what's being viewed on the TV screen.

AUDIO SYSTEM CONNECTION:

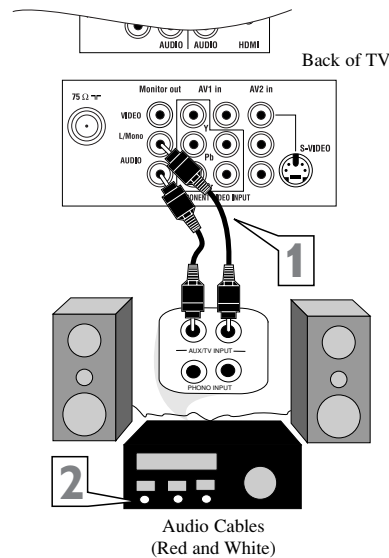

SECOND VCR CONNECTION:

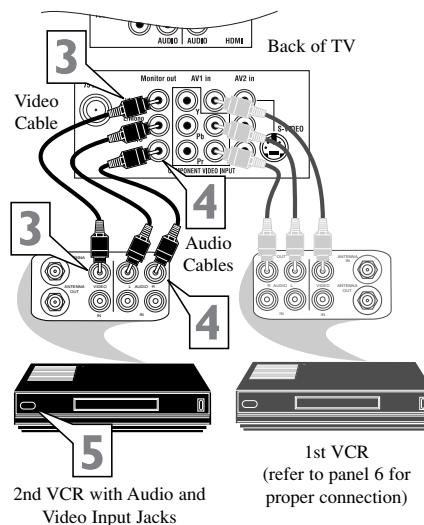

Audio and Video Side Inputs are available for a quick connection of a VCR, to playback video from a camera, or attach a gaming device. Use the AV button on the remote control to tune these inputs.

1 Connect the video (yellow) cable from the Video output on the Camera (or accessory device) to the Video (yellow) Input located on the SIDE of the TV.

2 For Stereo Devices: Connect the audio cable (red and white) from the Audio Left and Right Outputs on the Camera to the Audio In (white) jack on the SIDE of the television.

For Mono Devices: Connect one end of the audio cable from the Audio Out jack on the device to the Audio In (white) jack on the SIDE of the television.

3 Turn the TV and the accessory device ON.

4 Press the AV button or the CH+ or CH- buttons on the remote control to tune the TV to the side input jacks. "Front" will appear on the TV screen.

5 Press the PLAY ► button on the accessory device to view playback, or to access the accessory device (camera, gaming unit, etc.).

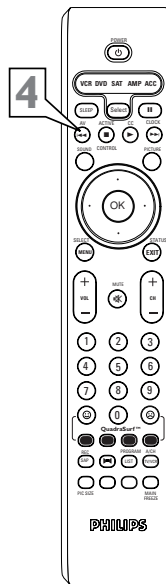
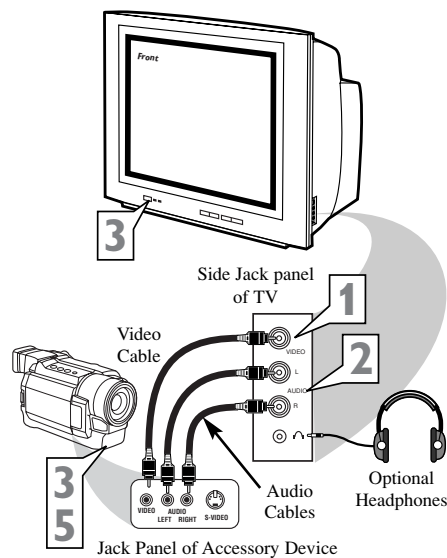

Select (VCR DVD SAT AMP ACC) - Select (VCR DVD SAT AMP ACC) Presione este botón para navegar a través de el modo accesorios. Deje de presionar cuando el modo que desea este iluminado. La luz permanecerá encendida por 2 segundos y comenzará a parpadear indicando que su remoto está en el modo deseado. Una vez que el modo a sido seleccionado, algún botón debe de ser presionado antes de 60 segundos para que el control remoto pueda permanecer en el modo deseado, si no, este volverá a modo TV.

Botón Sleep - Presione para configurar el TV para que se apague automáticamente a sí mismo. Escoja 15, 30, 45, 60, 90, 120, 180 ó 240 minutos.

Botón AV (◀▶) - Presione repetidamente para seleccionar las diferentes fuentes de señal conectadas a las entradas A/V en el TV.

Botón Sound (Sonido) - Presione para seleccionar un control AutoSound™. Escoja entre cuatro controles ajustados en fábrica (VOZ, MUSICA, CINE y MULTI MEDIA) y un control PERSONAL que usted ajusta según sus propias preferencias a través del submenú en pantalla Sonido. Los cuatro controles ajustados en fábrica adaptan el sonido del TV para mejorar el tipo de programa en particular que usted está viendo.

Botón Active Control (■) - Presione repetidamente para alternar el Active Control en SI o NO. Cuando está en SI, se monitorizan continuamente la reducción del ruido y la nitidez.

Botones de cursor (izquierda, derecha, arriba, abajo) - Presione estos botones para resaltar, seleccionar y ajustar ítems en el menú en pantalla del TV. También presionando los botones del cursor izquierda derecha, se puede ajustar el formato de la pantalla.

Botón Menu (Select) - Presione para que aparezca el menú en pantalla. Al oprimir el botón de menú después hacer selecciones de menú, se elimina el menú de la pantalla.

Botones de volumen (+) o (-) - Presione para ajustar el nivel del sonido del TV.

Botones de número - Presione los botones de número para seleccionar canales de TV. Al seleccionar canales de un solo dígito, presione el número del canal deseado. El TV hará una pausa de algunos segundos antes de sintonizar el canal escogido. (Nota: También puede presionar 0 y luego el número). Para el canal 100 y canales superiores, primero presione 1 y luego los dos números del canal deseado.

Botón de cara sonriente (SMILEY) - Presiónelo para añadir canales a las listas "Quadra Surf". Funciona con todos los botones de color.

Botón Rec(ord)/SAP - Presiónelo para comenzar a grabar en el VCR un programa de TV. Este botón activa o desactiva la característica de SAP (Si disponible).

Botón (Virtual Dolby) - Presione para configurar diversos modos de audición Surround Sound de fábrica.

PIC(TURE) SIZE - Presione para cambiar el formato de la pantalla.

NOTA: Estos botones son exclusivamente para modelos con "Picture in Picture". Si su televisor no cuenta con esta característica, los botones no tendrán Funcionalidad.

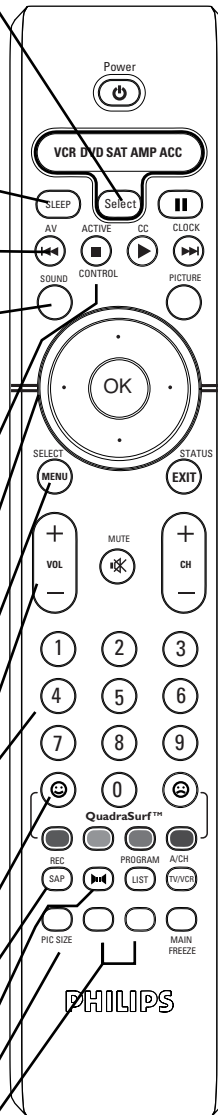

14 OPERACIÓN BÁSICA DEL CONTROL REMOTO

Botón Power (Potencia) - Presione para encender y apagar el TV.

CC/▶ Button - Presione para seleccionar las opciones de Subtítulos dentro del menú. Presione para comenzar a reproducir una cinta de vídeo, un disco DVD, etc.

|| Botón Pause - Presione para detener temporalmente la cinta de vídeo, el disco DVD, etc., durante una reproducción o grabación. Presione nuevamente para soltar Pause.

Clock/▶▶▶ Button - Presione el botón CLOCK para acceder el menú Hora en pantalla. Presione para avanzar rápidamente una cinta de vídeo, un disco DVD, etc..

Botón Picture (Imagen) - Presione para seleccionar un control AutoPicture™. Escoja entre cuatro controles ajustados en fábrica (CINE, DEPORTES, SENAL DEBIL y MULTI MEDIA) y un control PERSONAL que usted ajusta según sus propias preferencias a través del menú en pantalla IMAGEN. Los cuatro controles ajustados en fábrica mejoran la imagen del TV según el tipo particular de programa que esté viendo o para mejorar la imagen de un programa que tenga una señal débil.

Botón OK: Presione para activar la selección al programar el control remoto.

Botón Status/Exit - Presione para ver el número de canal actual en la pantalla del TV. Presione también para limpiar la pantalla del TV después de ajustar los controles

Botón Mute - Presione para desactivar el sonido del TV. Presione nuevamente para devolver el sonido a su nivel anterior.

Botones Channel (+) o (-) - Presione para cambiar el canal sintonizado.

Botón de cara enojada (FROWNIE) - Le permite borrar los canales almacenados dentro de la lista "Quadra Surf" para los botones de color.

Botones QUADRA SURF™ - (Rojo, verde, amarillo, azul) Le permiten almacenar y recorrer hasta 10 canales que usted escoge para cada botón de color.

Botón Program List: presione para mostrar una lista de números de canal y sus nombres (consulte la configuración correcta en la página 27). Cada canal aparecerá como un elemento de menú seleccionable. El canal actual estará resaltado como valor predeterminado. Sólo se mostrarán en pantalla cinco canales a la vez; presione el botón del CURSOR HACIA ARRIBA o CURSOR HACIA ABAJO para desplazarse por la lista y resaltar un canal. Presione el botón del CURSOR HACIA LA DERECHA para sintonizar al canal resaltado. Los canales marcados como "Borrado" en el control "Editar canales" no aparecerán en la lista. Cualquier canal que se esté bloqueando mediante AutoLock aparecerá con un icono de candado, para indicar que el canal no está visible.

Botón TV/VCR (A/CH) - TV/VCR – Presione mientras está en modo VCR (se encenderá el indicador VCR en la parte delantera del VCR) para ver la reproducción de una cinta. Presione nuevamente para ponerlo en posición TV (se apagará la luz indicadora VCR) para ver un programa mientras graba otro programa. A/CH – Presione para alternar entre el canal que ve actualmente y el canal que vio antes.

Botón FREEZE (Congelar) - Presione para congelar la imagen en la pantalla del TV. Presione una segunda vez para reanudar la visualización normal. Se perderá la señal que se esté recibiendo durante el tiempo en que la imagen esté congelada. Cuando se descongele la imagen, el vídeo volverá a la emisión en tiempo real.

15 OPERACIÓN BÁSICA DEL TV Y DEL CONTROL REMOTO

Su televisor tiene un conjunto de controles ubicado en la parte superior del gabinete para usarlos cuando no se necesita el control remoto.

- Presione el botón POWER** para encender el TV.
Nota: La función AutoChron™ puede afectar el tiempo que tarda el encendido del TV. Si AutoChron está activado, el TV buscará un canal PBS para ajustar el reloj antes de encenderse a sí mismo. Esto puede tardar varios segundos.

- Presione el botón VOLUMEN +** para subir el nivel del sonido o **el botón VOLUMEN -** para bajar el nivel del sonido.
Si oprime ambos botones a la vez aparecerá el menú en pantalla. Cuando esté en el menú, use estos botones para hacer ajustes o selecciones.

- Presione el botón CHANNEL - (abajo) o + (arriba)** para seleccionar canales de TV. Use estos botones para hacer ajustes o selecciones en el menú en pantalla.

También hay un conjunto de enchufes de entrada de audio y vídeo ubicados al costado del gabinete del televisor.

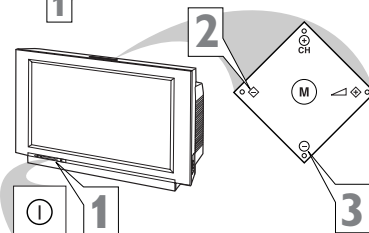
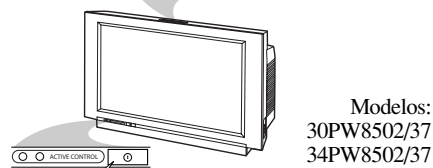
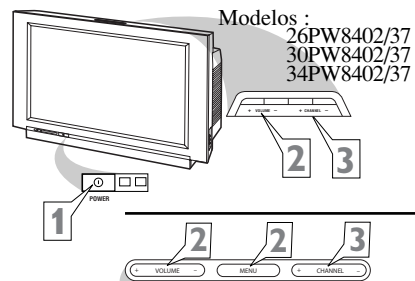

CONTROL REMOTO

Para cargar las baterías suministradas en el remoto:

- Saque la puerta del compartimiento de las baterías** en la parte posterior del remoto.
- Ponga las baterías (2 AA) en el remoto.** Asegúrese de que los extremos (+) y (-) de las baterías se alineen correctamente (el interior de la caja está marcado).
- Vuelva a colocar la puerta del compartimiento de las baterías.**

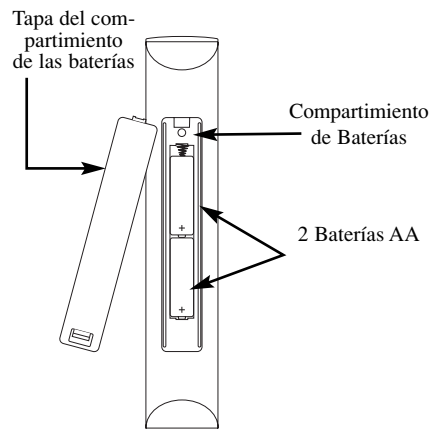

16 CONEXIÓN BÁSICA DE LA ANTENA O CABLE DE TELEVISIÓN

Una antena combinada recibe los canales de transmisión normales (VHF 2-13) y (UHF 14-69). Su conexión es fácil porque sólo hay un enchufe de antena de 75Ω (ohmios) en la parte posterior de su TV y ahí es donde va la antena.

1 Si su antena tiene un cable redondo (75 ohmios) en el extremo, está listo para conectarla al TV.

Si su antena tiene cable bifilar plano (300 ohmios), primero debe conectar los cables de la antena a los tornillos de un adaptador de 300 a 75 ohmios.

2 Empuje el extremo redondo del adaptador (o antena) en el enchufe de 75Ω (ohmios) en la parte posterior del TV. Si el extremo redondo del cable de la antena está roscado, atorníllelo firmemente con los dedos.

Conexión de la antena:

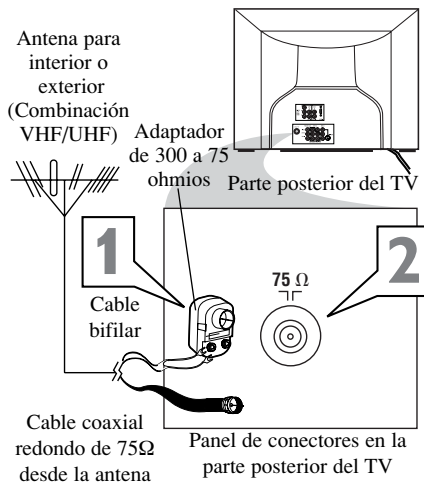

La entrada de TV cable a su hogar puede ser un cable único (75 ohmios) o una instalación de caja convertidora. En cualquier caso, la conexión al TV es muy fácil. Para conectar la señal de cable a su nuevo televisor, siga estos pasos.

Si la señal de cable viene directamente desde un cable coaxial redondo de 75Ω dé los siguientes pasos:

1 Conecte el extremo abierto del cable redondo suministrado por la compañía a la entrada de 75Ω en el TV. Atorníllelo firmemente con los dedos.

Conexión directa de cable:

Señal de cable que viene desde la compañía de cable (cable coaxial redondo de 75Ω)

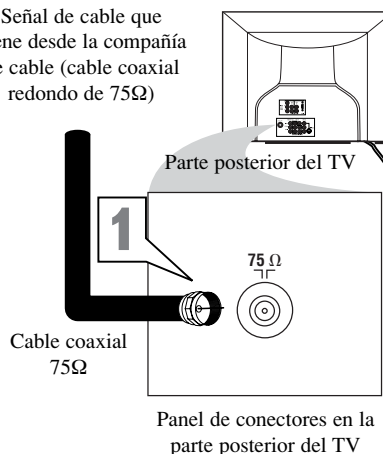

CONSEJO ÚTIL

Después de usar el Control Autoprogramación, presione los botones CH + y — para desplazarse por todos los canales almacenados en la memoria del televisor.

17 CONEXIÓN BÁSICA DE LA CAJA DE CABLE

Si su señal de cable viene desde una caja de cable, dé los siguientes pasos:

Los modelos 26PW8402/37 y 30PW850H no tendrán las Entradas de HDMI, están soló disponible en 30PW8402/37, 34PW8402/37, 30PW8502/37, y 34PW8502/37.

- 1 Conecte el extremo abierto del cable redondo suministrado por la compañía al enchufe de señal de cable IN (entrada) en la parte posterior de la caja de cable.
- 2 Usando un cable coaxial redondo separado, conecte un extremo al enchufe OUT (salida) en la parte posterior de la caja de cable.
- 3 Conecte el otro extremo del cable coaxial redondo a la entrada de 75Ω en la parte posterior del televisor. Atorníllelo firmemente con los dedos.

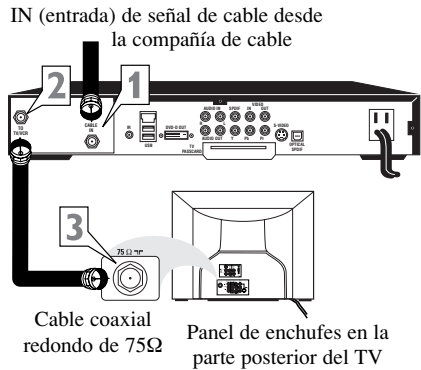

Conexión de la caja de cable (Con salidas de Audio y Video)

- 4 Conecte el extremo abierto del cable redondo suministrado por la compañía al enchufe de señal de cable IN (entrada) en la parte posterior de la caja de cable.
- 5 Conecte el cable VIDEO (amarillo) al enchufe VIDEO OUT en la parte posterior del la caja de cable y Video AV1 in en la parte posterior del TV
- 6 Conecte los cables AUDIO (rojo y blanco) a los enchufes AUDIO en la parte posterior del la caja de cable y Audio AV1 in en la parte posterior del TV.

NOTA: Si presiona repetidamente el botón AV del control remoto, alternará la fuente de imagen entre el canal actual, el canal AV1.

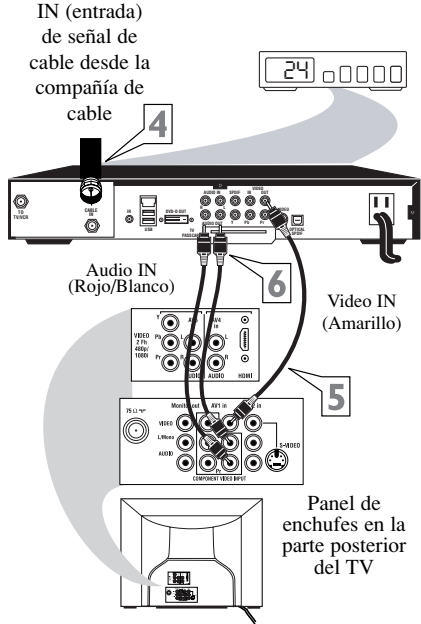

Los enchufes de entrada de audio/vídeo (AV) del TV son para conexiones directas de imagen y sonido entre el TV y un VCR (o dispositivo similar) que tenga enchufes de salida de audio/vídeo. Siga estos fáciles pasos para conectar su dispositivo accesorio a los enchufes de entrada AV1 (o AV 2) ubicados en la parte posterior del TV.

- 1** Conecte el cable VIDEO (amarillo) al enchufe VIDEO AV1 in (o AV2 in) en la parte posterior del TV.
- 2** Conecte los cables AUDIO (rojo y blanco) a los enchufes AUDIO (izquierdo y derecho) AV1 in (o AV2 in) en la parte posterior del TV.
- 3** Conecte el cable VIDEO (amarillo) al enchufe VIDEO OUT en la parte posterior del VCR (dispositivo accesorio).
- 4** Conecte los cables AUDIO (rojo y blanco) a los enchufes AUDIO (izquierdo y derecho) OUT en la parte posterior del VCR (dispositivo accesorio).
- 5** Encienda el VCR (dispositivo accesorio) y el TV.
- 6** Presione el botón AV en el control remoto para seleccionar el canal AV1 (o AV2 in). AV1 (o AV2 in) aparecerá en la esquina superior izquierda de la pantalla del TV.
- 7** Con el VCR (o dispositivo accesorio) encendido y una cinta pregrabada (CD, DVD, etc.) insertada, presione el botón PLAY para ver la cinta en el televisor.

CONSEJO ÚTIL

Nota: Los cables de audio/vídeo necesarios para esta conexión no vienen con su televisor. Comuníquese con su distribuidor o con Philips al 800-531-0039 para obtener información acerca de dónde comprar los cables necesarios.

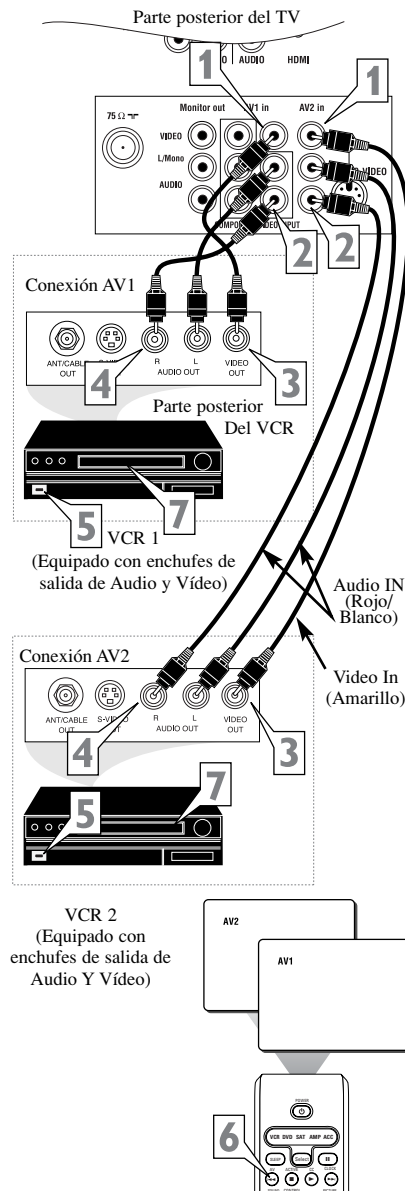

La conexión S(uper)-Video en la parte trasera del TV proporciona una imagen de mejor claridad y detalle para la reproducción de fuentes accesorias como DBS (satélite de emisión digital), DVD (discos de vídeo digital), juegos de vídeo y cintas S-VHS para VCR (grabador de video-casete) que las conexiones de imagen normales de antena.

NOTA: Para que usted pueda completar la conexión que aparece en esta página, el dispositivo accesorio debe tener un enchufe S-VIDEO OUT (salida).

- 1 Conecte un extremo del CABLE S-VIDEO al conector del S-VIDEO en la parte posterior del televisor. Conecte un extremo de los CABLES DE AUDIO (rojo y blanco) a los conectores de entrada AUDIO L (izquierdo) y R (derecho) AV2 In en la parte posterior del TV.
- 2 Conecte un extremo del CABLE S-VIDEO al conector del S-VIDEO en la parte posterior del VCR. Luego conecte los otros extremos de los CABLES DE AUDIO (rojo y blanco) a los conectores AUDIO OUT (izquierdo y derecho) en la parte posterior del VCR.
- 3 Encienda el VCR y el TV.
- 4 Presione el botón AV en el control remoto para seleccionar el canal AV2. AV2 aparecerá en la esquina superior izquierda de la pantalla del TV.
- 5 Encienda el VCR, DVD u otro dispositivo accesorio.
- 6 Con el VCR (o dispositivo accesorio) encendido y una cinta pregrabada insertada, presione el botón PLAY para ver la cinta en el televisor.

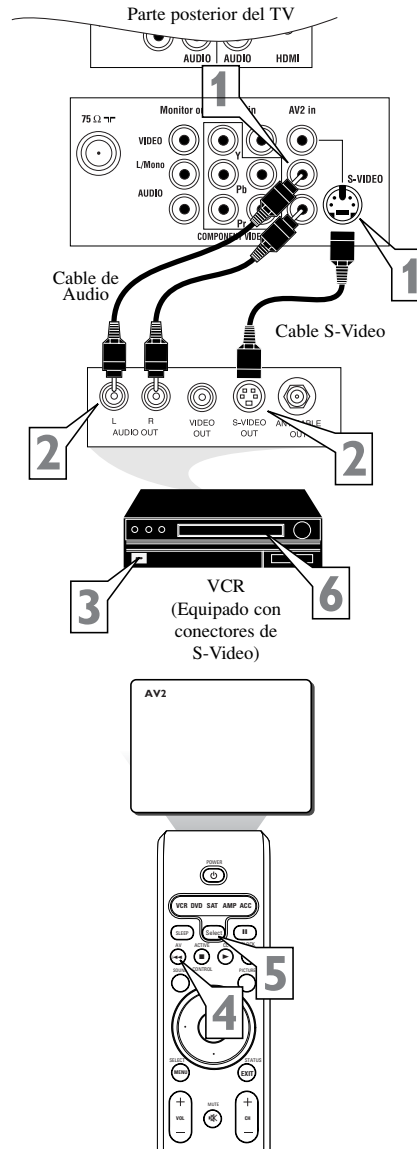

Las entradas de vídeo componente proporcionan la más alta resolución de imagen y color posible en la reproducción de material de fuente de señal digital, como aquel disponible desde reproductores de DVD. Las señales de diferencia de color (Pb, Pr) y la señal de luminancia (Y) se conectan y reciben separadamente, lo que permite una mejor información de ancho de banda en colores (que no es posible cuando se usan conexiones de vídeo compuesto o S-Video).

1 Conecte los enchufes de vídeo componente OUT (Y, Pb, Pr) desde el reproductor de DVD (o dispositivo similar) a los enchufes in (entrada) (Y, Pb, Pr) del TV. Al usar entradas de vídeo componente, es mejor no conectar una señal a la entrada de vídeo AV1.

2 Conecte los CABLES DE AUDIO rojo y blanco a los enchufes de salida de audio (izquierdo y derecho) en la parte posterior del dispositivo accesorio y a los enchufes de audio (L y R) AV1 in (entrada) en el TV.

3 Encienda el TV y el DVD (o dispositivo accesorio). Presione el botón AV o los botones CH +, - para desplazarse por los canales disponibles hasta que aparezca CVI en la esquina superior izquierda de la pantalla del TV.

5 Inserte un disco DVD en el reproductor de DVD y presione el botón PLAY ► en el remoto.

CONSEJO ÚTIL

La descripción de los conectores de vídeo componente puede diferir dependiendo del reproductor de DVD o equipo de fuente digital accesorio utilizados (por ejemplo, Y, Pb, Pr; Y, B-Y, R-Y; Y, Cr, Cb). Aunque las abreviaturas y términos pueden variar, las letras *b* y *r* significan los conectores de señal componente de color rojo y azul, respectivamente, mientras que *Y* indica la señal de luminancia. Para conocer las definiciones y detalles de conexión, consulte el manual del propietario de su DVD o accesorio digital.

La conexión CVI dominará sobre la entrada de vídeo AV. Cuando un dispositivo de vídeo componente se conecta como se ha descrito, es mejor no tener una señal de vídeo conectada al enchufe de entrada de vídeo AV1.

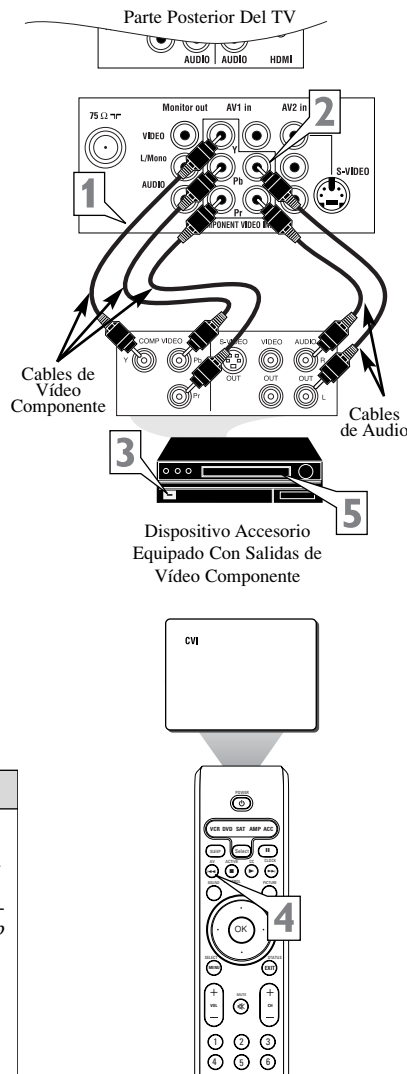

Los enchufes de entrada AV4 proporcionan entradas de HDMI a 1080i, para accesorios como receptores HD y reproductores digitales de DVD. Esta conexión está disponible únicamente para los modelos 26PT8402/37 o 30PW850H. La conexión de AV5 mostrada abajo, aparecerá como AV4 en los modelos 26PT8402/37 o 30PW850H.

Conexión de un receptor HD a la entrada HDMI:

Para conocer mayores detalles de las opciones de conexión,

- 1 Si usa una señal de antena parabólica satelital, de cable o de antena, conecte el cable redondo de 75Ω desde una antena parabólica satelital al enchufe SATEL-LITE IN y/o las señales de cable y antena al enchufe ANTENNA "A" o "B" IN en la parte posterior del receptor HD.
- 2 Conecte otro cable redondo de 75Ω desde el enchufe OUT TO TV en el receptor HD al 75Ω IN en la parte posterior del TV.
- 3 Conecte un cable HDMI desde el HDMI OUT en el receptor HD al enchufe de entrada AV4 HDMI en la parte posterior del TV.
- 4 Conecte los cables de audio L (izquierdo) y R (derecho) desde las salidas AUDIO en el receptor HD a las entradas AV4 AUDIO en la parte posterior del TV.
- 5 Con el receptor HD y el televisor encendidos, presione el botón AV en el remoto para sintonizar al canal AV4 y ver la entrada de vídeo desde la señal suministrada por HDMI.

Uso de las entradas de vídeo HDMI

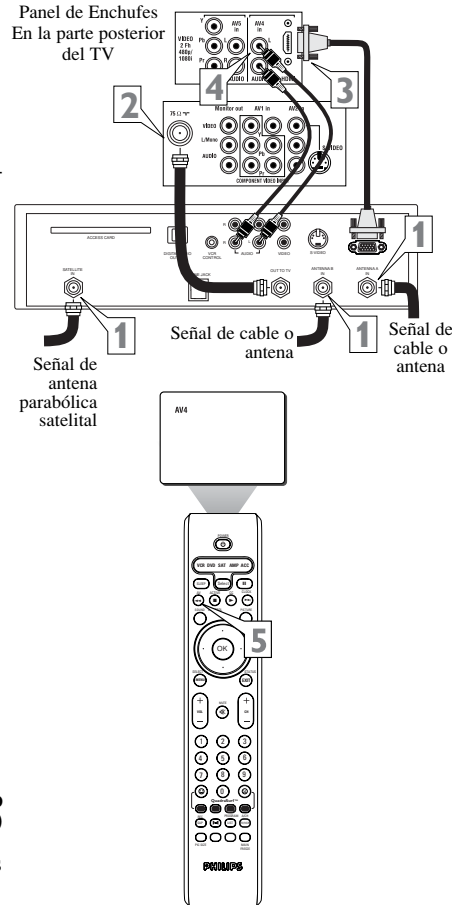

Los modelos 26PW8402/37 y 30PW850H no tendrán las Entradas de HDMI. La conexión de AV5 mostrada abajo, aparecerá como AV4 en los modelos 26PW8402/37 y 30PW850H.

Los enchufes de entrada AV5 proporcionan entradas de vídeo componente a 1080i, para accesorios como receptores digitales de DVD.

Conexión de un dispositivo digital usando las entradas de VÍDEO COMPONENTE:

- 1** Conecte los enchufes de vídeo componente OUT (Y, Pb, Pr) desde el reproductor de DVD (o dispositivo similar) a los enchufes AV5 in (entrada) (Y, Pb, Pr) del TV.
- 2** Conecte los CABLES DE AUDIO rojo y blanco a los enchufes de salida de audio (izquierdo y derecho) en la parte posterior del dispositivo accesorio a los enchufes de audio (L y R) AV5 in (entrada) en el TV.
- 3** Encienda el TV y el DVD (o dispositivo accesorio digital).
- 4** Presione el botón AV en el control remoto para seleccionar el canal AV5.
- 5** Presione el botón PLAY en el DVD (o dispositivo accesorio digital) para ver el programa en el televisor.

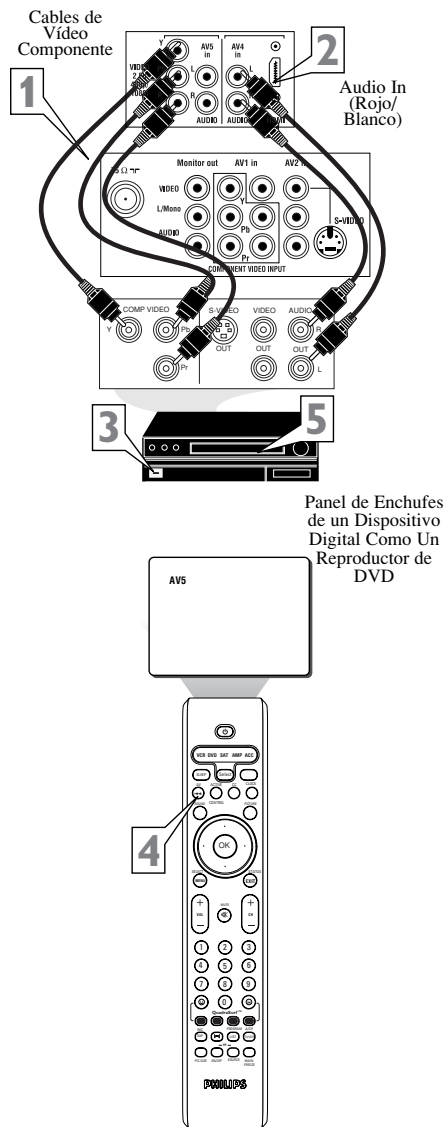

Los modelos 26PW8402/37 y 30PW850H no tendrán las Entradas de HDMI. La conexión de AV5 mostrada arriba, aparecerá como AV4 en los modelos 26PW8402/37 y 30PW850H.

Los enchufes de salida de audio/vídeo (monitor) son excelentes para grabar con un VCR o para conectar un sistema de audio externo para una mejor reproducción del sonido.

Para una conexión del sistema de audio:

- 1 **Conecte un extremo de los enchufes AUDIO (Monitor Out) R (derecho) y L (izquierdo)** en el TV a los enchufes de entrada de audio R y L en su amplificador o sistema de sonido. Configure el volumen del sistema audio a un nivel de audición normal.
- 2 **Encienda el TV y el sistema de audio.** Ahora puede ajustar el nivel de sonido que viene desde el sistema de audio con el botón VOLUMEN (+) o (-) en el TV o control remoto.

Para la conexión de un segundo VCR:

NOTA: Para la conexión apropiada del primer VCR, consulte la panel 18. Siga las instrucciones sobre el modo de sintonizar el canal AV1 para ver una cinta pregrabada.

- 3 **Conecte un extremo del cable de vídeo amarillo** al enchufe Monitor Out VIDEO. Conecte el otro extremo al enchufe VIDEO IN en el segundo VCR.
- 4 **Conecte un extremo del cable de audio rojo y blanco** desde los enchufes Monitor Out AUDIO L y R en el TV a los enchufes AUDIO IN en el VCR.
- 5 **Encienda el segundo VCR ON,** inserte una cinta VHS vacía y estará listo para grabar lo que se está viendo en la pantalla del TV.

Conexión del sistema de audio

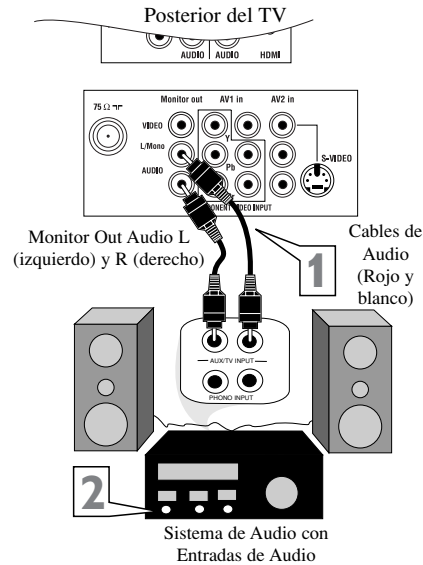

Conexión de un segundo VCR

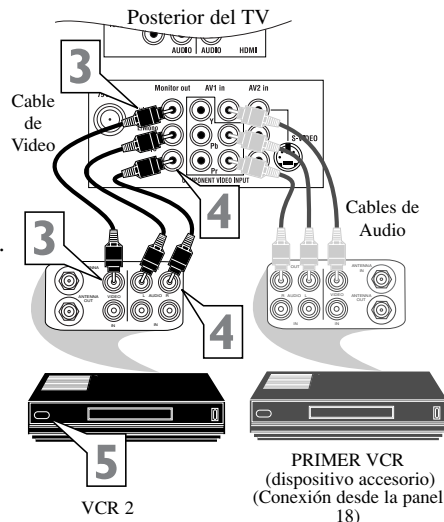

Las entradas de audiovideo laterales están disponibles para una conexión rápida de un VCR, para reproducir video de una cámara o adjuntar un dispositivo de juego.

- 1 Conecte el cable de video (amarillo) de la salida de video de la cámara (o dispositivo accesorio) a la entrada de video (amarillo) ubicadas a un COSTADO del televisor.
- 2 Para los dispositivos estéreo Conecte el cable de audio (rojo y blanco) de las salidas de Audio izquierda y derecha en la cámara. Conecte el cable de audio (rojo y blanco) de las salidas de Audio izquierda y derecha del televisor.
- 3 Encienda la cámara (o dispositivo accesorio) y el TV.
- 4 Presione el botón AV en el control remoto para seleccionar el canal secundario. AV3 aparecerá en la esquina superior izquierda de la pantalla del TV.
- 5 Con la cámara (o dispositivo accesorio) encendido y una cinta pregrabada (CD, DVD, tarjeta de juego, etc.) insertada, presione el botón **PLAY** para ver la cinta en el televisor.

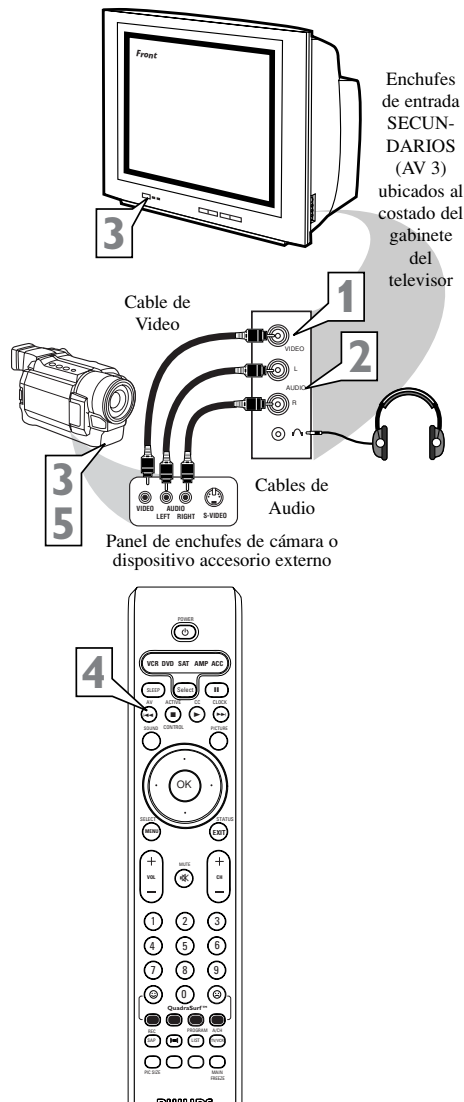

Select (VCR DVD SAT AMP ACC) - Appuyez à plusieurs reprises pour illuminer et sélectionner l'un des modes externes depuis l'indicateur de mode.

Bouton Sleep (Sommeil) - Appuyez sur ce bouton pour que le téléviseur se mette automatiquement hors tension. Choisissez entre 5, 30, 45, 60, 90, 120, 180 ou 240 minutes.

AV (◀◀) Button - Appuyez sur ce bouton à plusieurs reprises pour sélectionner les différentes sources de signal connectées aux entrées A/V du téléviseur.

SOUND (Son) - Appuyez sur le bouton Sound pour sélectionner une commande AutoSound™. Choisissez entre quatre options réglées en usine — MULTIMÉDIA, PAROLE, MUSIQUE, ou FILM — et une commande PERSONNEL que vous réglez selon vos préférences via le menu Son à l'écran. Les quatre commandes réglées en usine permettent de personnaliser l'audio du téléviseur de façon à améliorer le type de programme que vous regardez.

Bouton ACTIVE CONTROL (■) - Appuyez sur ce bouton à plusieurs reprises pour faire basculer la commande Active Control entre MARCHE ou ARRÊT. Lorsque cette fonction est activée, la netteté et la réduction du bruit sont surveillées continuellement.

Boutons de curseur (Gauche, Droit, Haut, Bas) - Appuyez sur ces boutons pour mettre en surbrillance, sélectionner et effectuer le réglage des éléments depuis le menu à l'écran du téléviseur.

Bouton Menu (Sélection) - Appuyez sur ce bouton pour afficher le menu à l'écran. Si vous appuyez sur le bouton de menu après avoir effectué vos sélections de menu, cela aura pour effet d'éliminer le menu à l'écran.

Boutons Vol + / - - Appuyez sur ces boutons pour effectuer le réglage du niveau sonore du téléviseur.

Boutons numérotés - Appuyez sur les boutons numérotés pour sélectionner les canaux de télévision. Lorsque vous sélectionnez des canaux à numéro unique, appuyez sur le numéro du canal de votre choix. Le téléviseur fera une pause de quelques secondes puis se syntonisera au canal sélectionné. (REMARQUE : Vous pouvez également appuyer sur 0 puis sur le numéro.) Pour les canaux 100 et plus, appuyez d'abord sur le 1 puis sur les deux numéros suivants du canal de votre choix.

Bouton joyeux - Appuyez sur ce bouton pour ajouter des canaux dans les listes Quadra Surf. Fonctionne avec tous les boutons de couleur.

Bouton REC/SAP (Enregistrer/SAP) - Appuyez sur ce bouton pour commencer l'enregistrement d'une vidéocassette.

(Dolby) (Virtual Dolby (Ambiophonie)) - Appuyez sur ce bouton pour sélectionner différents modes de son d'ambiance réglés en usine.

Bouton PIC(TURE) SIZE - pour activer ou désactiver la commande de formatage d'écran.

REMARQUE: Ce bouton est réservé pour les fonctions de PIP de certains téléviseurs. Ce téléviseur ne comporte pas ces fonctions de PIP; par conséquent les pressions sur ce bouton ne produisent aucune action.

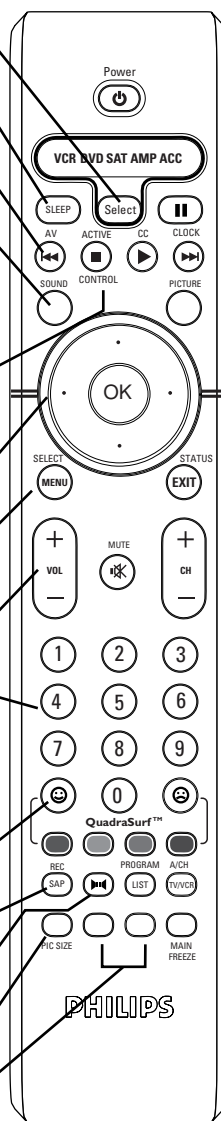

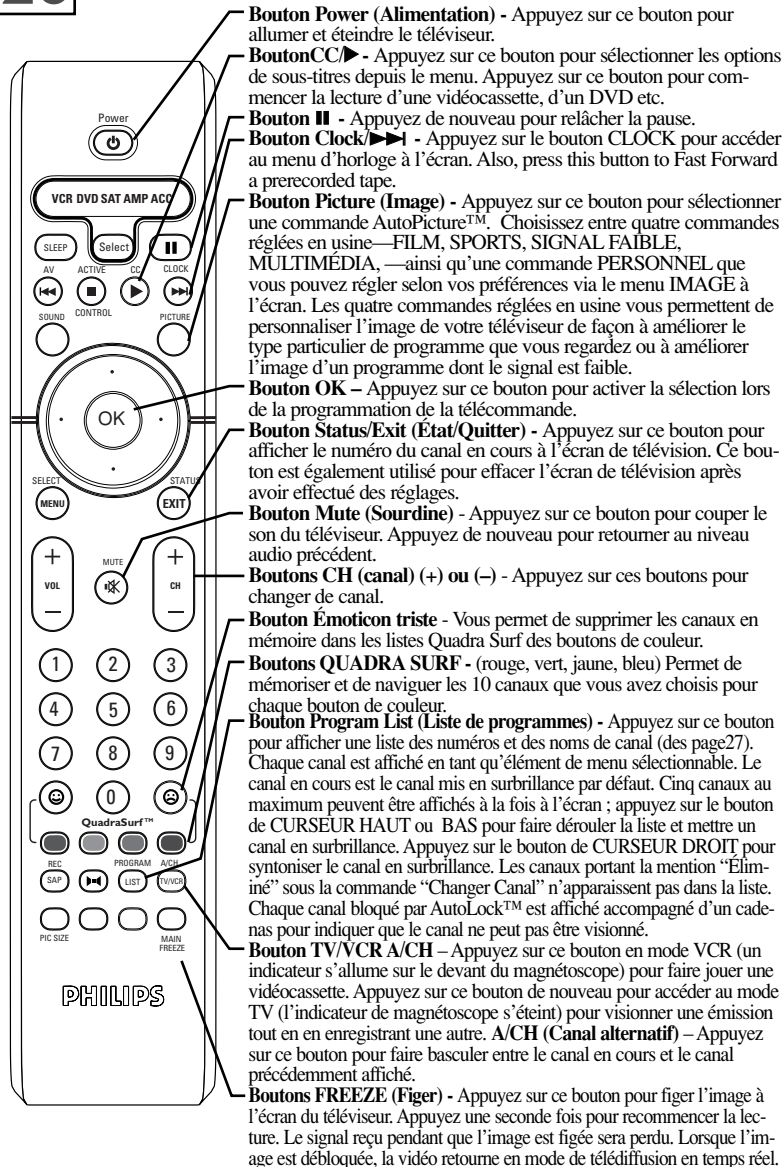

27

TÉLÉVISEUR/BOUTONS DE LA TÉLÉCOMMANDE

Votre télévision dispose d'un jeu de commandes sur le dessus du poste pouvant être utilisées lorsque la télécommande n'est pas nécessaire.

1 Appuyez sur le bouton POWER (ALIMENTATION) pour allumer le téléviseur.

2 Appuyez sur le bouton de VOLUME + pour augmenter le niveau de l'audio ou sur le bouton de VOLUME - pour diminuer le niveau de l'audio.

Pour afficher le menu à l'écran, appuyez sur les deux boutons simultanément. Une fois dans le menu, utilisez ces boutons pour effectuer des réglages ou des sélections.

3 Appuyez sur les boutons CHANNEL + (Haut) et - (Bas) pour sélectionner un canal de télévision. Utilisez ces boutons pour effectuer des réglages ou des sélections depuis le menu à l'écran.

Vous trouverez également un jeu de prises d'entrée audio et vidéo sur le côté du poste de télévision. Ce panneau de prises contient également une prise S-Vidéo ainsi qu'une prise de casque d'écoute. Ces prises sont très utiles pour connecter un caméscope ou tout autre dispositif accessoire non devant être connecté que de façon temporaire.

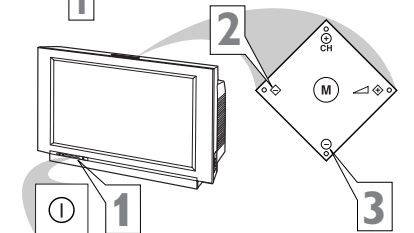
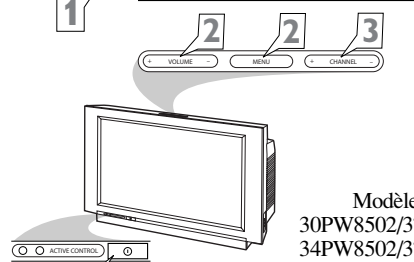
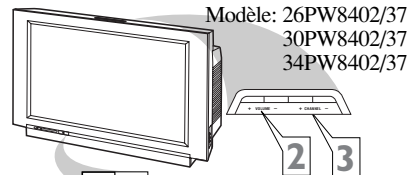

Télécommande

Pour introduire les piles fournies dans la télécommande:

1 Enlevez le couvercle des piles à l'arrière de la télécommande.

2 Placez les piles (2 piles AA) dans la télécommande. Vérifiez que les extrémités (+) et (-) des piles correspondent avec les bornes (+) et (-) à l'intérieur du boîtier.

3 Remettez le couvercle de la télécommande en place.

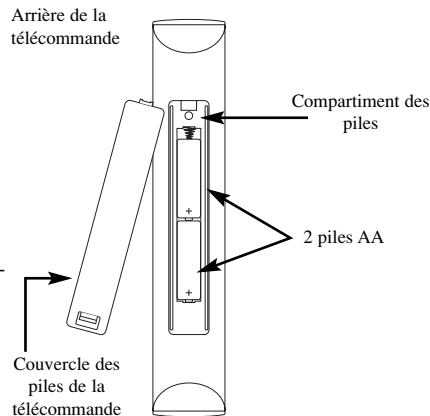

Une antenne polyvalente peut recevoir les canaux de télédiffusion normaux (VHF 2-13 et UHF 14-69). Votre type de connexion est facile à effectuer puisqu'il y a une seule prise d'antenne 75Ω (ohms) à l'arrière du téléviseur et c'est là où il faut brancher l'antenne.

1 Si votre antenne est dotée d'un câble rond (75 ohms) à l'une de ses extrémités, vous êtes prêt à le brancher sur votre téléviseur. Si votre antenne est munie d'un câble à deux conducteurs plat (300Ω), vous devez d'abord raccorder les fils de l'antenne aux vis d'un adaptateur 300-à-75 ohms.

2 Poussez l'extrémité ronde de l'adaptateur (ou antenne) dans la prise 75Ω (ohms) à l'arrière du téléviseur. Si l'extrémité ronde du fil d'antenne est fileté, vissez-le avec les doigts sans trop serrer.

L'entrée du service du câble dans votre foyer peut être un câble unique (75 ohms) ou un boîtier de convertisseur de canaux. La connexion au téléviseur est très facile à effectuer dans les deux cas. Effectuez la procédure ci-dessous pour connecter le signal du service du câble sur votre nouveau téléviseur.

Si votre signal de télédistribution provient directement d'un câble coaxial rond 75Ω :

1 Connectez l'extrémité ouverte du câble rond fourni par le service du câble à l'entrée 75Ω du téléviseur. Vissez le câble avec les doigts sans trop serrer.

ASTUCE

Après avoir utilisé la commande de programmation automatique, appuyez sur les boutons CH + et - pour faire défiler tous les canaux enregistrés dans la mémoire du téléviseur.

Connexion d'antenne :

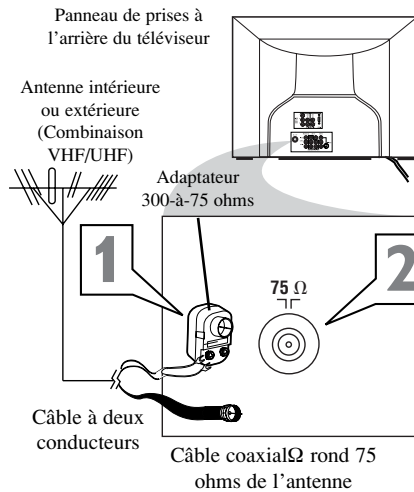

Raccordement direct au service du câble :

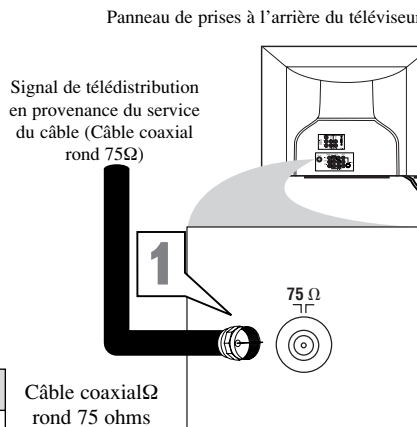

Boîtier de service du câble (avec entrées/sorties RF) :

Cette connexion NE fournit PAS l'audio stéréo au téléviseur. L'audio au provenance du boîtier de service du câble est monophonique.

- 1 Connectez l'extrémité ouverte du câble rond fourni par le service du câble au connecteur d'entrée (IN) de signal de télédistribution à l'arrière du boîtier du service du câble.
- 2 À l'aide d'un second câble coaxial rond, raccordez une extrémité du câble au connecteur de sortie (TO TV) à l'arrière du boîtier du service du câble.
- 3 Connectez l'autre extrémité du câble coaxial rond à l'entrée 75Ω à l'arrière du téléviseur. Vissez le câble avec les doigts sans trop serrer.

REMARQUE: Assurez-vous de régler le commutateur OUTPUT CHANNEL à l'arrière du boîtier de service du câble à CH 3 ou 4, puis syntonisez le boîtier de service du câble sur le téléviseur au canal correspondant. Une fois syntonisé, changez les canaux à partir du boîtier de service du câble et non à partir du téléviseur.

Boîtier de service du câble (avec sorties audio/vidéo) :

Cette connexion fournit l'audio stéréo au téléviseur.

- 4 Raccordez l'extrémité ouverte du câble rond fourni par le service du câble au connecteur d'entrée (IN) de signal de télédistribution à l'arrière du boîtier du service du câble.
- 5 À l'aide d'un câble vidéo de type RCA, raccordez une extrémité du câble à la prise Video Out (ou ANT, votre boîtier de service du câble peut être étiqueté différemment) du boîtier de service du câble et l'autre extrémité à l'entrée vidéo AV In du téléviseur.
- 6 À l'aide d'un câble audio de type RCA gauche et droit, raccordez une extrémité du câble aux prises gauche et droite Audio Out L et R sur le boîtier de service du câble. Raccordez l'autre extrémité aux prises d'entrée AV In Audio L et R sur le téléviseur.

Boîtier de service du câble avec connexions d'entrée et de sortie RF :

Signal de télédistribution d'entrée du service du câble

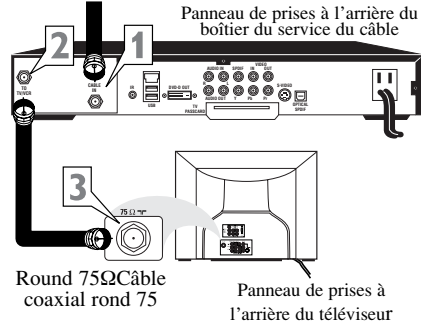
**Boîtier de service du câble (avec sorties audio/vidéo) :**

Signal de télédistribution d'entrée du service du câble

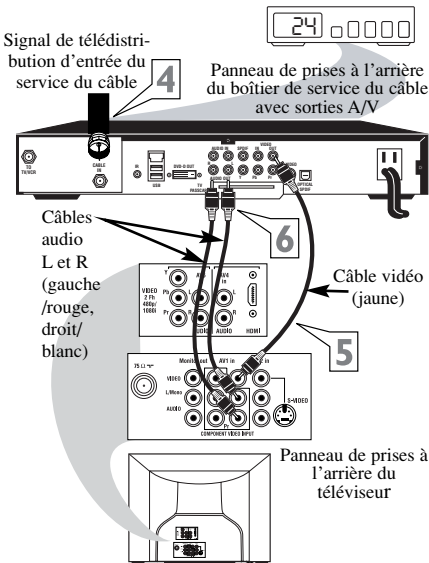

REMARQUE : Utilisez les boutons CH + ou - de la télécommande pour syntoniser le canal AV1 pour le signal du boîtier de service du câble. Une fois syntonisé, changez les canaux à partir du boîtier de service du câble et non à partir du téléviseur.

Les prises d'entrée audio/vidéo du téléviseur permettent d'effectuer directement les connexions du son et de l'image entre le téléviseur et un magnétoscope (ou dispositif semblable) doté de prises de sortie audio/vidéo. Effectuez la procédure ci-dessous pour connecter votre dispositif accessoire aux prises d'entrée AV1 (ou AV2) situées à l'arrière du téléviseur.

- 1** Connectez le câble VIDÉO (jaune) à la prise VIDEO AV1 (ou AV2) in à l'arrière du téléviseur.
- 2** Connectez les câbles AUDIO (rouge et blanc) aux prises AUDIO AV1 (ou AV2) in (gauche et droite) à l'arrière du téléviseur.
- 3** Connectez le câble VIDÉO (jaune) à la prise VIDEO OUT (SORTIE VIDÉO) à l'arrière du magnétoscope.
- 4** Connectez les câbles AUDIO (rouge et blanc) aux prises AUDIO OUT L (gauche) et R (droite) à l'arrière du magnétoscope.
- 5** Allumez le magnétoscope (ou dispositif externe) ainsi que le téléviseur.
- 6** Appuyez sur le bouton AV de la télécommande pour sélectionner le canal AV1 (ou AV2). AV1 (ou AV2) est affiché dans le coin supérieur gauche de l'écran du téléviseur.
- 7** Après avoir allumé votre magnétoscope (ou dispositif accessoire) et introduit une cassette préenregistrée (CD, DVD, etc.), appuyez sur le bouton PLAY pour faire jouer la cassette sur le téléviseur.

✓ À PRENDRE EN NOTE

Appuyez plusieurs fois sur le bouton AV de la télécommande pour faire basculer la source d'image entre le canal en cours, puis les connexions de prise d'entrée AV1, CVI, AV2, LATÉRAL (AV3) et AV4.

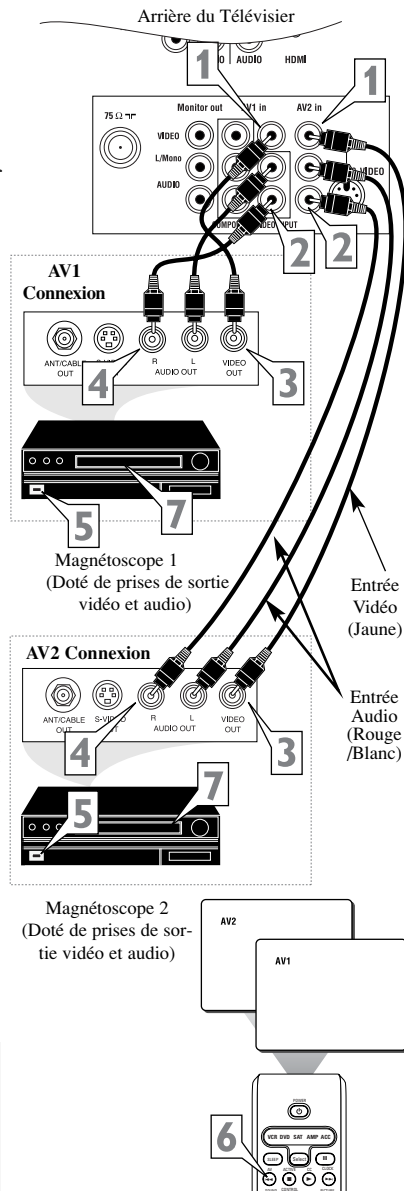

La connexion S(uper)-Vidéo à l'arrière du téléviseur propose une netteté et une définition améliorées pour la lecture de sources externes comme RDS (radiodiffusion directe par satellite), DVD (disque vidéo numérique), jeux vidéo et magnétoscope S-VHS par rapport aux connexions d'image en provenance d'une antenne normale.

REMARQUE : votre dispositif externe doit disposer d'une prise de sortie S-VIDÉO afin de pouvoir effectuer la connexion sur cette page.

1 Connectez une extrémité du CÂBLE S-VIDÉO à la prise S-VIDÉO à l'arrière du téléviseur. Raccordez ensuite

une extrémité des câbles AUDIO rouge et blanc aux prises AUDIO AV2 In L (gauche) et R (droite) à l'arrière du téléviseur.

2 Raccordez l'autre extrémité du CÂBLE S-VIDÉO à la prise S-VIDÉO OUT à l'arrière du magnétoscope. Raccordez ensuite les autres extrémités des câbles AUDIO (rouge et blanc) aux prises AUDIO OUT L et R à l'arrière du magnétoscope.

3 Allumez le magnétoscope et le téléviseur.

4 Appuyez sur le bouton AV de la télécommande jusqu'à ce que le canal AV2 ait été sélectionné. AV2 est affiché dans le coin supérieur gauche de l'écran de télévision.

5 Appuyez sur le bouton de SÉLECT pour sélectionner le réglage de Magnétoscope.

6 Après avoir allumé le magnétoscope (ou dispositif externe) et inséré une cassette préenregistrée, appuyez sur le bouton PLAY pour faire jouer la cassette sur le téléviseur.

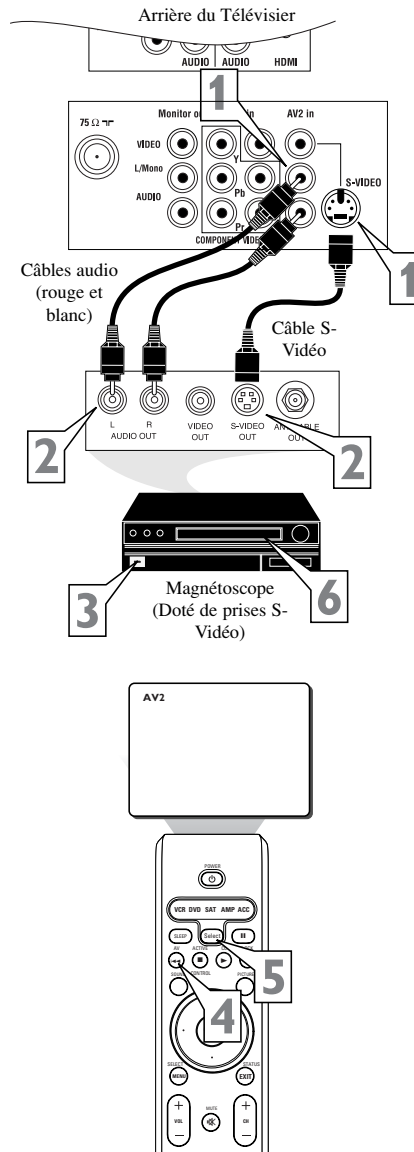

Les entrées Vidéo Composant proposent une résolution maximale des couleurs et de l'image lors de la lecture de matériel de source de signaux numériques, comme les lecteurs DVD. Les signaux de différence de couleur (Pb, Pr) et le signal de luminance (Y) sont connectés et reçus séparément, ce qui permet d'améliorer la largeur de bande de couleurs (ce qui est impossible dans le cas de connexions Vidéo Composite ou S-Vidéo).

- 1 Connectez les prises de sortie Vidéo Composant (Y, Pb, Pr) du lecteur DVD (ou dispositif semblable) aux prises d'entrée (Y, Pb, Pr) du téléviseur. Lors de l'utilisation des entrées vidéo composant, il est préférable de ne pas connecter un signal à l'entrée vidéo AV1.
- 2 Connectez les CÂBLES AUDIO rouge et blanc aux prises de sortie Audio L et R à l'arrière du dispositif externe aux prises Audio AV1 in L et R du téléviseur.
- 3 Allumez le téléviseur ainsi que le DVD (ou dispositif numérique externe).
- 4 Appuyez sur le bouton AV ou sur les boutons CH +, - pour faire défiler les canaux disponibles jusqu'à ce que CVI soit affiché dans le coin supérieur gauche de l'écran de télévision.
- 5 Insérez un disque DVD dans le lecteur DVD et appuyez sur le bouton PLAY ► de la télécommande.

ASTUCE

La description des connecteurs vidéo composant peut varier selon le lecteur DVD ou le matériel de source numérique externe utilisé (par exemple, Y, Pb, Pr ; Y, B-Y, R-Y ; Y, Cr, Cb). Bien que les abréviations et les termes puissent varier, les lettres *B* et *R* représentent respectivement, les connecteurs de signaux composant bleu et rouge et *Y* représente le signal de luminance. Consultez le manuel d'utilisation de votre DVD ou dispositif numérique pour de plus amples informations sur les connexions.

La connexion CVI est dominante par rapport à l'entrée vidéo AV1. Lorsqu'un dispositif vidéo composant est connecté de la façon décrite, il est préférable de ne pas connecter le signal vidéo à la prise d'entrée vidéo AV1.

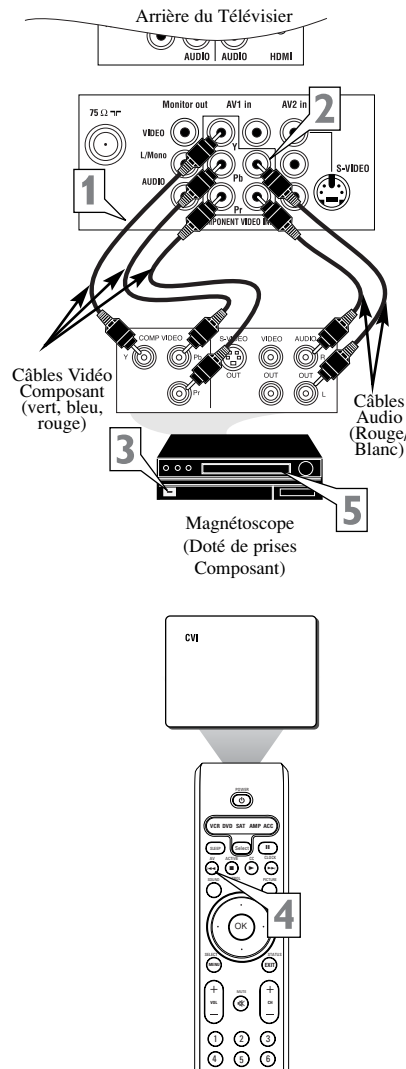

Les prises d'entrée AV4 fournissent des entrées vidéo haute définition à 1080i, pour des dispositifs externes comme un récepteur HD et un lecteur DVD numérique.

Connexion d'un récepteur HD à l'entrée HDMI

Veillez consulter le manuel d'utilisation de votre récepteur pour de plus amples informations sur les options de connexion.

- 1 Si vous utilisez une antenne parabolique orientable, un signal du service de câble ou d'antenne, connectez le câble rond 75Ω de l'antenne parabolique à l'entrée SATELLITE IN et/ou les signaux du câble ou de l'antenne à l'entrée ANTENNA "A" ou "B" IN à l'arrière du récepteur HD.
- 2 Connectez un second câble rond 75Ω de la prise OUT TO TV (Sortie Téléviseur) du récepteur HD à l'entrée 75Ω à l'arrière du téléviseur.
- 3 Connectez un câble VGA de la sortie HDMI du récepteur HD à la prise d'entrée HDMI AV4 in à l'arrière du téléviseur.
- 4 Connectez les câbles Audio L et R des sorties AUDIO du récepteur HD aux entrées AUDIO AV4 in à l'arrière du téléviseur.
- 5 Après avoir allumé le récepteur HD et le téléviseur, appuyez sur le bouton AV de la télécommande pour syntoniser le canal AV 4 et visionner l'entrée vidéo du signal HDMI fourni.

Utilisation de l'entrée HDMI et d'un récepteur HD Remarque:

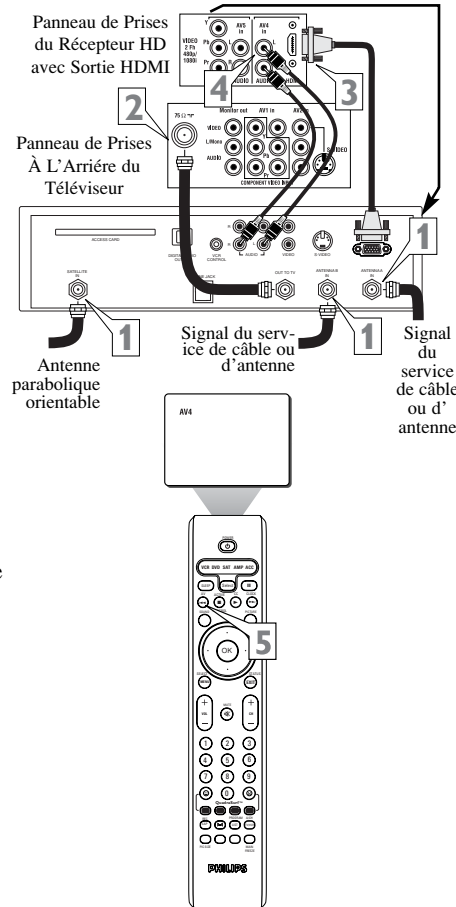

26PW8402/37 et 30PW850H n'aura pas D'Entree HDMI. Pour le modèle 26PW8402/37 et 30PW850H, l'entrée AV4 correspondra à l'entrée de composant (illustrée comme AV5 ci-dessous).

Les prises d'entrée AV5 fournissent des entrées Vidéo Composant (COMP VIDEO) et à 1080i, pour des dispositifs externes comme récepteur HD et lecteur DVD numérique.

Connexion d'un dispositif numérique à l'aide

- 1 Connectez les prises de sortie Vidéo Composant (Y, Pb, Pr) du lecteur DVD (ou dispositif semblable) aux prises d'entrée AV5 in (Y, Pb, Pr) du téléviseur.
- 2 Connectez les CÂBLES AUDIO rouge et blancs prises de sortie Audio L et R à l'arrière du dispositif externe aux prises d'entrée Audio AV5 in L et R du téléviseur.
- 3 Allumez le téléviseur ainsi que le DVD (ou dispositif externe numérique).
- 4 Appuyez sur le bouton AV de la télécommande jusqu'à ce que le canal AV5 soit sélectionné.
- 5 Appuyez sur le bouton PLAY du lecteur DVD (ou dispositif externe numérique) pour faire jouer le programme sur le téléviseur.

26PW8402/37 et 30PW850H n'aura pas D'Entree HDMI. Pour le modèle 26PW8402/37 et 30PW850H, l'entrée AV4 correspondra à l'entrée de composant (illustrée comme AV5 ci-dessous).

Utilisation des entrées Vidéo Composant AV5

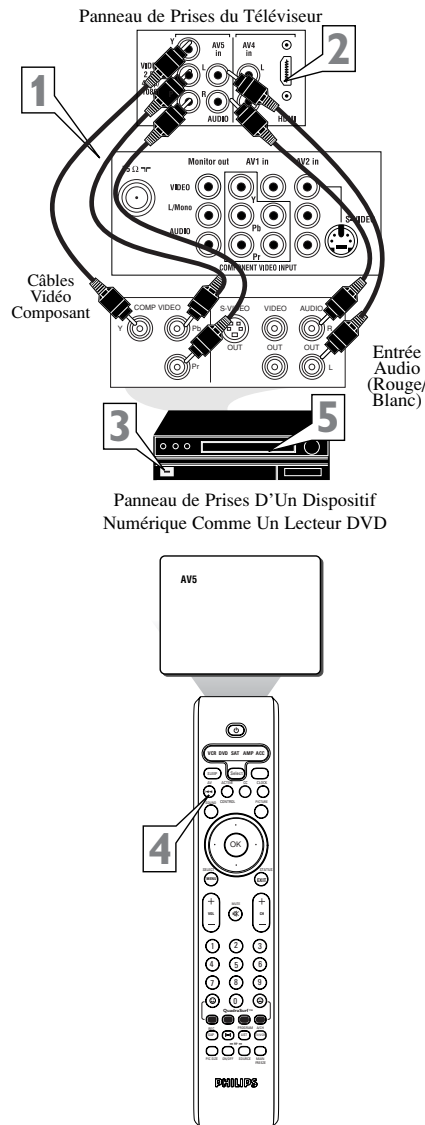

Les prises de sortie Audio/Vidéo (Monitor) sont très utiles pour enregistrer avec un magnétoscope ou connecter un chaîne haute fidélité externe pour une meilleure reproduction sonore.

Pour connecter une chaîne haute fidélité :

- 1 Connectez une extrémité des prises AUDIO (Monitor Out) R (droite) et L (gauche) du téléviseur aux prises audio R et L de votre amplificateur ou chaîne haute-fidélité. Réglez le volume de la chaîne haute-fidélité à un niveau d'écoute normal.
- 2 Allumez le téléviseur ainsi que la chaîne haute-fidélité. Vous pouvez maintenant effectuer le réglage du son en provenance de la chaîne haute-fidélité avec les boutons de VOLUME (+) ou (-) du téléviseur ou de la télécommande.

Pour connecter une chaîne haute fidélité:

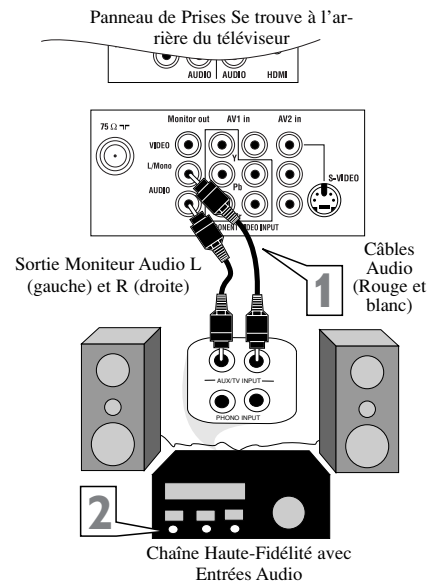

Pour connecter un second magnétoscope :

La procédure suivante explique comment connecter un second magnétoscope afin d'enregistrer un programme en même temps que vous le regardez.

- 3 Connectez une extrémité du câble vidéo jaune au connecteur VIDEO Monitor Out. Connectez l'autre extrémité au connecteur VIDEO IN sur le second magnétoscope.
- 4 Connectez une extrémité du câble Audio rouge et blanc des connecteurs AUDIO Monitor Out L et R du téléviseur aux prises AUDIO IN du magnétoscope.
- 5 Allumez le second magnétoscope, insérez une cassette VHS vierge et vous êtes prêt à enregistrer ce qui apparaît à l'écran de télévision.

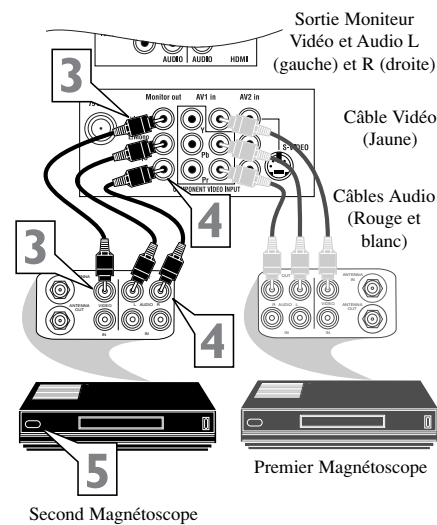

36

D'ENTRÉE LATÉRALES (AV 3)

Effectuez la procédure ci-dessous pour connecter votre dispositif accessoire aux prises d'entrée LATÉRALES (AV 3) qui se trouvent sur le côté droit du téléviseur.

- 1** Connectez le câble VIDÉO (jaune) à la prise VIDEO sur le côté du téléviseur ou à l'arrière de la caméra (ou dispositif externe).
- 2** Connectez les câbles AUDIO (rouge et blanc) aux prises AUDIO L et R sur le côté du téléviseur ou à l'arrière de la caméra (ou dispositif externe).
- 3** Allumez la caméra (ou dispositif externe) ainsi que le téléviseur.
- 4** Appuyez sur le bouton AV de la télécommande jusqu'à ce que le canal AV3 soit sélectionné. AV3 est affiché dans le coin supérieur gauche de l'écran de télévision.
- 5** Après avoir allumé la caméra (ou dispositif externe) et inséré une cassette préenregistrée (CD, DVD, carte vidéo, etc., selon le type de dispositif externe), appuyez sur le bouton PLAY pour faire jouer la cassette sur le téléviseur.

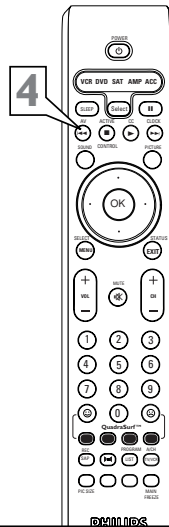
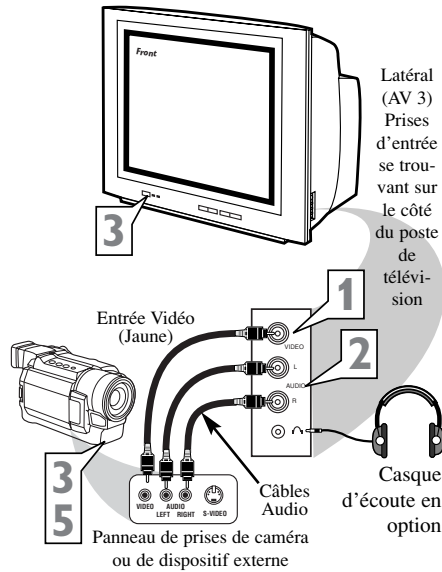

La prise latérale de ce téléviseur dispose d'une entrée S-Vidéo. Celle-ci peut être utilisée à la place du câble vidéo.

